

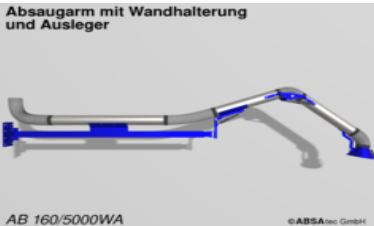

Preisliste 2024/03

Die genannten Preise verstehen sich ab Werk, ausschließlich
Verpackungs- und Versandkosten, zuzüglich der gesetzlichen Mehrwertsteuer.
Alle vorherigen Preislisten verlieren hiermit ihre Gültigkeit. Alle Angaben nur zur Information.

Absaugarme mit Wandhalterung/Ausleger/Standrohr						
Art.-Nr.	Beschreibung	Haubentyp:	Stückpreis/Euro			
			A	B	D	
 <p>Absaugarm mit Wandhalterung und Kegelhaube</p> <p>AB 180/3000 WA</p> <p>©ABSAtec GmbH</p>	AB 100/2000 WA	Ø100, 2m lang	662,00 €	816,00 €	791,00 €	
	AB 100/3000 WA	Ø100, 3m lang	712,00 €	868,00 €	841,00 €	
	AB 100/4000	Ø100, 4m lang (mit Ausleger)	1.192,00 €	1.346,00 €	1.321,00 €	
	AB 100/5000	Ø100, 5m lang (mit Ausleger)	1.217,00 €	1.372,00 €	1.346,00 €	
	AB 100/6000	Ø100, 5m lang (mit Ausleger)	1.268,00 €	1.424,00 €	1.398,00 €	
	AB 125/2000 WA	Ø125, 2m lang	726,00 €	881,00 €	855,00 €	
	AB 125/3000 WA	Ø125, 3m lang	764,00 €	920,00 €	894,00 €	
	AB 125/4000 WA	Ø125, 4m lang	868,00 €	1.023,00 €	998,00 €	
	AB 125/5000	Ø125, 5m lang (mit Ausleger)	1.268,00 €	1.424,00 €	1.398,00 €	
	AB 125/6000	Ø125, 6m lang (mit Ausleger)	1.308,00 €	1.463,00 €	1.437,00 €	
 <p>Absaugarm mit Wandhalterung und Ausleger</p> <p>AB 160/5000WA</p> <p>©ABSAtec GmbH</p>	AB 140/2000 WA	Ø140, 2m lang	777,00 €	932,00 €	906,00 €	
	AB 140/3000 WA	Ø140, 3m lang	796,00 €	952,00 €	926,00 €	
	AB 140/4000 WA	Ø140, 4m lang	894,00 €	1.049,00 €	1.023,00 €	
	AB 140/5000	Ø140, 5m lang (mit Ausleger)	1.281,00 €	1.437,00 €	1.411,00 €	
	AB 140/6000	Ø140, 6m lang (mit Ausleger)	1.437,00 €	1.592,00 €	1.567,00 €	
	AB 150/2000 WA	Ø150, 2m lang	791,00 €	945,00 €	920,00 €	
	AB 150/3000 WA	Ø150, 3m lang	807,00 €	964,00 €	938,00 €	
AB 150/4000 WA	Ø150, 4m lang	917,00 €	1.072,00 €	1.046,00 €		
AB 150/5000	Ø150, 5m lang (mit Ausleger)	1.427,00 €	1.581,00 €	1.556,00 €		
AB 150/6000	Ø150, 6m lang (mit Ausleger)	1.482,00 €	1.636,00 €	1.611,00 €		
 <p>Absaugarm mit Standrohr</p> <p>AB 160/3000ST</p> <p>©ABSAtec GmbH</p>	AB 160/2000 WA	Ø160, 2m lang	803,00 €	958,00 €	932,00 €	
	AB 160/3000 WA	Ø160, 3m lang	816,00 €	970,00 €	945,00 €	
	AB 160/4000 WA	Ø160, 4m lang	933,00 €	1.089,00 €	1.063,00 €	
	AB 160/5000	Ø160, 5m lang (mit Ausleger)	1.469,00 €	1.623,00 €	1.598,00 €	
	AB 160/6000	Ø160, 6m lang (mit Ausleger)	1.508,00 €	1.663,00 €	1.637,00 €	
	AB 180/2000 WA	Ø180, 2m lang	809,00 €	965,00 €	939,00 €	
	AB 180/3000 WA	Ø180, 3m lang	819,00 €	975,00 €	949,00 €	
	AB 180/4000 WA	Ø180, 4m lang	935,00 €	1.091,00 €	1.065,00 €	
	AB 180/5000	Ø180, 5m lang (mit Ausleger)	1.523,00 €	1.678,00 €	1.652,00 €	
	AB 180/6000	Ø180, 6m lang (mit Ausleger)	1.562,00 €	1.718,00 €	1.692,00 €	

WA (Variante mit Wandhalterung), ST (Variante mit Standrohr)



A - Stahl-Kegelhaube

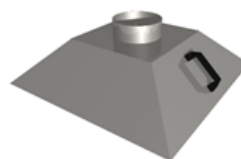



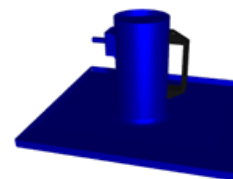

B - quadratische Aluhaube
600x600 mm oder 500x500 mm

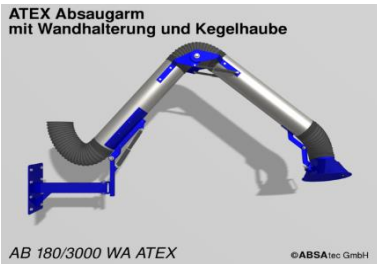

D - Coanda- Flachhaube
600x600 mm lieferbar
500x500 mm lieferbar
420x320 mm lieferbar

Preisliste 2024/03

Die genannten Preise verstehen sich ab Werk, ausschließlich
Verpackungs- und Versandkosten, zuzüglich der gesetzlichen Mehrwertsteuer.
Alle vorherigen Preislisten verlieren hiermit ihre Gültigkeit. Alle Angaben nur zur Information.

ATEX Absaugarme mit Wandhalterung/Ausleger/Standrohr					
Art.-Nr.	Beschreibung	Stückpreis/Euro			
		A	B	D	
 <p>ATEX Absaugarm mit Wandhalterung und Kegelhaube</p>					
AB 100/2000 WA ATEX	Ø100, 2m lang	1.372,00 €	1.528,00 €	1.502,00 €	
AB 100/3000 WA ATEX	Ø100, 3m lang	1.424,00 €	1.579,00 €	1.553,00 €	
AB 100/4000 ATEX	Ø100, 4m lang (mit Ausleger)	2.162,00 €	2.316,00 €	2.291,00 €	
AB 100/5000 ATEX	Ø100, 5m lang (mit Ausleger)	2.187,00 €	2.343,00 €	2.316,00 €	
AB 100/6000 ATEX	Ø100, 5m lang (mit Ausleger)	2.239,00 €	2.394,00 €	2.368,00 €	
 <p>ATEX Absaugarm mit Wandhalterung und Kegelhaube</p>					
AB 125/2000 WA ATEX	Ø125, 2m lang	1.437,00 €	1.592,00 €	1.567,00 €	
AB 125/3000 WA ATEX	Ø125, 3m lang	1.475,00 €	1.632,00 €	1.604,00 €	
AB 125/4000 WA ATEX	Ø125, 4m lang	1.579,00 €	1.735,00 €	1.708,00 €	
AB 125/5000 ATEX	Ø125, 5m lang (mit Ausleger)	2.239,00 €	2.394,00 €	2.368,00 €	
AB 125/6000 ATEX	Ø125, 6m lang (mit Ausleger)	2.279,00 €	2.433,00 €	2.408,00 €	
 <p>ATEX Absaugarm mit Wandhalterung und Ausleger</p>					
AB 140/2000 WA ATEX	Ø140, 2m lang	1.488,00 €	1.644,00 €	1.617,00 €	
AB 140/3000 WA ATEX	Ø140, 3m lang	1.508,00 €	1.663,00 €	1.637,00 €	
AB 140/4000 WA ATEX	Ø140, 4m lang	1.604,00 €	1.761,00 €	1.735,00 €	
AB 140/5000 ATEX	Ø140, 5m lang (mit Ausleger)	2.251,00 €	2.408,00 €	2.381,00 €	
AB 140/6000 ATEX	Ø140, 6m lang (mit Ausleger)	2.408,00 €	2.562,00 €	2.537,00 €	
 <p>ATEX Absaugarm mit Standrohr und Kegelhaube</p>					
AB 150/2000 WA ATEX	Ø150, 2m lang	1.502,00 €	1.657,00 €	1.632,00 €	
AB 150/3000 WA ATEX	Ø150, 3m lang	1.519,00 €	1.675,00 €	1.649,00 €	
AB 150/4000 WA ATEX	Ø150, 4m lang	1.628,00 €	1.784,00 €	1.758,00 €	
AB 150/5000 ATEX	Ø150, 5m lang (mit Ausleger)	2.397,00 €	2.552,00 €	2.526,00 €	
AB 150/6000 ATEX	Ø150, 6m lang (mit Ausleger)	2.452,00 €	2.606,00 €	2.581,00 €	
 <p>ATEX Absaugarm mit Standrohr und Kegelhaube</p>					
AB 160/2000 WA ATEX	Ø160, 2m lang	1.515,00 €	1.670,00 €	1.644,00 €	
AB 160/3000 WA ATEX	Ø160, 3m lang	1.528,00 €	1.682,00 €	1.657,00 €	
AB 160/4000 WA ATEX	Ø160, 4m lang	1.645,00 €	1.800,00 €	1.775,00 €	
AB 160/5000 ATEX	Ø160, 5m lang (mit Ausleger)	2.439,00 €	2.594,00 €	2.568,00 €	
AB 160/6000 ATEX	Ø160, 6m lang (mit Ausleger)	2.478,00 €	2.633,00 €	2.607,00 €	
AB 180/2000 WA ATEX	Ø180, 2m lang	1.520,00 €	1.677,00 €	1.650,00 €	
AB 180/3000 WA ATEX	Ø180, 3m lang	1.531,00 €	1.686,00 €	1.660,00 €	
AB 180/4000 WA ATEX	Ø180, 4m lang	1.646,00 €	1.802,00 €	1.776,00 €	
AB 180/5000 ATEX	Ø180, 5m lang (mit Ausleger)	2.493,00 €	2.648,00 €	2.622,00 €	
AB 180/6000 ATEX	Ø180, 6m lang (mit Ausleger)	2.533,00 €	2.688,00 €	2.662,00 €	

WA (Variante mit Wandhalterung), ST (Variante mit Standrohr)



A - Stahl-Kegelhaube

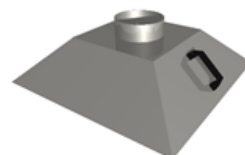

B - quadratische Aluhaube
600x600 mm oder 500x500 mm

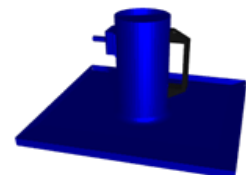

D - Coanda-Flachhaube
600x600 mm lieferbar
500x500 mm lieferbar
420x320 mm lieferbar

Preisliste 2024/03

Die genannten Preise verstehen sich ab Werk, ausschließlich
Verpackungs- und Versandkosten, zuzüglich der gesetzlichen Mehrwertsteuer.
Alle vorherigen Preislisten verlieren hiermit ihre Gültigkeit. Alle Angaben nur zur Information.

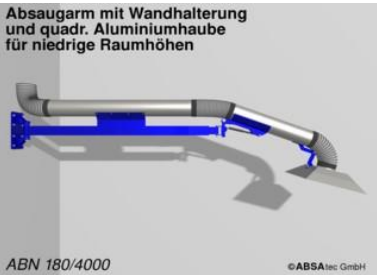
Absaugarm für niedrige Raumhöhen						
	Art.-Nr.	Beschreibung	Stückpreis/Euro			
			A	B	D	
 <p>Absaugarm mit Wandhalterung und Kegelhaube für niedrige Raumhöhen</p> <p>ABN 180/2000 ©ABSAtec GmbH</p>		Haubentyp:				
	ABN 100/1500	Ø 100.1,5 m Lang	653,00 €	807,00 €	782,00 €	
	ABN 100/2000	Ø 100.2 m Lang	660,00 €	815,00 €	790,00 €	
	ABN 100/3000	Ø 100.3 m Lang	762,00 €	918,00 €	893,00 €	
	ABN 125/1500	Ø 125.1,5 m Lang	687,00 €	841,00 €	816,00 €	
	ABN 125/2000	Ø 125.2 m Lang	699,00 €	854,00 €	828,00 €	
	ABN 125/3000	Ø 125.3 m Lang	802,00 €	957,00 €	931,00 €	
	ABN 125/4000	Ø 125.4 m Lang	854,00 €	1.009,00 €	984,00 €	
	ABN 140/1500	Ø 140.1,5 m Lang	725,00 €	880,00 €	854,00 €	
	ABN 140/2000	Ø 140.2 m Lang	741,00 €	896,00 €	870,00 €	
	ABN 140/3000	Ø 140.3 m Lang	816,00 €	970,00 €	945,00 €	
	ABN 140/4000	Ø 140.4 m Lang	881,00 €	1.035,00 €	1.010,00 €	
	 <p>Absaugarm mit Wandhalterung und quadr. Aluminiumhaube für niedrige Raumhöhen</p> <p>ABN 180/4000 ©ABSAtec GmbH</p>	ABN 150/1500	Ø 150.1,5 m Lang	737,00 €	893,00 €	866,00 €
		ABN 150/2000	Ø 150.2 m Lang	751,00 €	906,00 €	881,00 €
ABN 150/3000		Ø 150.3 m Lang	828,00 €	984,00 €	958,00 €	
ABN 150/4000		Ø 150.4 m Lang	894,00 €	1.048,00 €	1.023,00 €	
ABN 160/1500		Ø 160.1,5 m Lang	751,00 €	906,00 €	881,00 €	
ABN 160/2000		Ø 160.2 m Lang	764,00 €	919,00 €	894,00 €	
ABN 160/3000		Ø 160.3 m Lang	841,00 €	996,00 €	970,00 €	
ABN 160/4000		Ø 160.4 m Lang	906,00 €	1.061,00 €	1.035,00 €	
ABN 180/1500		Ø 180.1,5 m Lang	777,00 €	931,00 €	906,00 €	
ABN 180/2000		Ø 180.2 m Lang	790,00 €	944,00 €	919,00 €	
ABN 180/3000		Ø 180.3 m Lang	866,00 €	1.022,00 €	996,00 €	
ABN 180/4000		Ø 180.4 m Lang	931,00 €	1.086,00 €	1.061,00 €	



A - Stahl-Kegelhaube

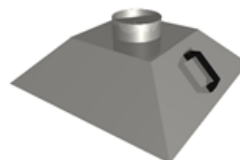

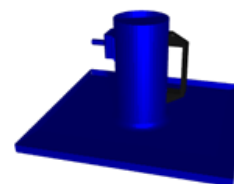

B - quadratische Aluhaube
600x600 mm oder 500x500 mm



D - Coanda- Flachhaube
600x600 mm lieferbar
500x500 mm lieferbar
420x320 mm lieferbar

Preisliste 2024/03

Die genannten Preise verstehen sich ab Werk, ausschließlich
Verpackungs- und Versandkosten, zuzüglich der gesetzlichen Mehrwertsteuer.
Alle vorherigen Preislisten verlieren hiermit ihre Gültigkeit. Alle Angaben nur zur Information.

ATEX Absaugarm für niedrige Raumhöhe					
	Art.-Nr.	Beschreibung	Stückpreis/Euro		
			A	B	D
 <p>ATEX Absaugarm mit Wandhalterung und Kegelhaube für niedrige Raumhöhen</p> <p>ABN 180/2000 ATEX © ABSAtec GmbH</p>		Haubentyp:			
	ABN 100/1500 ATEX	Ø 100.1,5 m Lang	1.365,00 €	1.519,00 €	1.494,00 €
	ABN 100/2000 ATEX	Ø 100.2 m Lang	1.372,00 €	1.528,00 €	1.502,00 €
	ABN 100/3000 ATEX	Ø 100.3 m Lang	1.475,00 €	1.632,00 €	1.604,00 €
	ABN 125/1500 ATEX	Ø 125.1,5 m Lang	1.398,00 €	1.553,00 €	1.528,00 €
	ABN 125/2000 ATEX	Ø 125.2 m Lang	1.411,00 €	1.567,00 €	1.540,00 €
	ABN 125/3000 ATEX	Ø 125.3 m Lang	1.515,00 €	1.670,00 €	1.644,00 €
	ABN 125/4000 ATEX	Ø 125.4 m Lang	1.567,00 €	1.721,00 €	1.696,00 €
	ABN 140/1500 ATEX	Ø 140.1,5 m Lang	1.437,00 €	1.592,00 €	1.567,00 €
	ABN 140/2000 ATEX	Ø 140.2 m Lang	1.452,00 €	1.609,00 €	1.581,00 €
	ABN 140/3000 ATEX	Ø 140.3 m Lang	1.528,00 €	1.682,00 €	1.657,00 €
	ABN 140/4000 ATEX	Ø 140.4 m Lang	1.592,00 €	1.747,00 €	1.721,00 €
 <p>ATEX Absaugarm mit Wandhalterung und Kegelhaube für niedrige Raumhöhen</p> <p>ABN 180/4000 ATEX © ABSAtec GmbH</p>	ABN 150/1500 ATEX	Ø 150.1,5 m Lang	1.450,00 €	1.604,00 €	1.579,00 €
	ABN 150/2000 ATEX	Ø 150.2 m Lang	1.463,00 €	1.617,00 €	1.592,00 €
	ABN 150/3000 ATEX	Ø 150.3 m Lang	1.540,00 €	1.696,00 €	1.670,00 €
	ABN 150/4000 ATEX	Ø 150.4 m Lang	1.604,00 €	1.761,00 €	1.735,00 €
	ABN 160/1500 ATEX	Ø 160.1,5 m Lang	1.463,00 €	1.617,00 €	1.592,00 €
	ABN 160/2000 ATEX	Ø 160.2 m Lang	1.475,00 €	1.632,00 €	1.604,00 €
	ABN 160/3000 ATEX	Ø 160.3 m Lang	1.553,00 €	1.708,00 €	1.682,00 €
	ABN 160/4000 ATEX	Ø 160.4 m Lang	1.617,00 €	1.773,00 €	1.747,00 €
	ABN 180/1500 ATEX	Ø 180.1,5 m Lang	1.488,00 €	1.644,00 €	1.617,00 €
	ABN 180/2000 ATEX	Ø 180.2 m Lang	1.502,00 €	1.657,00 €	1.632,00 €
	ABN 180/3000 ATEX	Ø 180.3 m Lang	1.579,00 €	1.735,00 €	1.708,00 €
	ABN 180/4000 ATEX	Ø 180.4 m Lang	1.644,00 €	1.799,00 €	1.773,00 €



A - Stahl-Kegelhaube

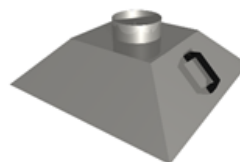

B - quadratische Aluhaube
600x600 mm oder 500x500 mm

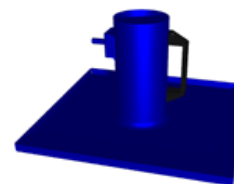

D - Coanda- Flachhaube
600x600 mm lieferbar
500x500 mm lieferbar
420x320 mm lieferbar

Preisliste 2024/03

Die genannten Preise verstehen sich ab Werk, ausschließlich
Verpackungs- und Versandkosten, zuzüglich der gesetzlichen Mehrwertsteuer.
Alle vorherigen Preislisten verlieren hiermit ihre Gültigkeit. Alle Angaben nur zur Information.

Absaugarm mit Standfuß					
Art.-Nr.	Beschreibung	Haubentyp:	Stückpreis/Euro		
			A	B	D
	AB 100/2000SF	Ø100, 2m lang	881,00 €	1.035,00 €	1.010,00 €
	AB 100/3000SF	Ø100, 3m lang	906,00 €	1.062,00 €	1.035,00 €
	AB 125/2000SF	Ø125, 2m lang	894,00 €	1.049,00 €	1.023,00 €
	AB 125/3000SF	Ø125, 3m lang	920,00 €	1.074,00 €	1.049,00 €
	AB 125/4000SF	Ø125, 4m lang	1.003,00 €	1.159,00 €	1.132,00 €
	AB 140/2000SF	Ø140, 2m lang	906,00 €	1.062,00 €	1.035,00 €
	AB 140/3000SF	Ø140, 3m lang	939,00 €	1.094,00 €	1.068,00 €
	AB 140/4000SF	Ø140, 4m lang	1.030,00 €	1.184,00 €	1.159,00 €
	AB 150/2000SF	Ø150, 2m lang	920,00 €	1.074,00 €	1.049,00 €
	AB 150/3000SF	Ø150, 3m lang	952,00 €	1.107,00 €	1.082,00 €
	AB 150/4000SF	Ø150, 4m lang	1.074,00 €	1.230,00 €	1.204,00 €
	AB 160/2000SF	Ø160, 2m lang	932,00 €	1.088,00 €	1.062,00 €
AB 160/3000SF	Ø160, 3m lang	965,00 €	1.119,00 €	1.094,00 €	
AB 160/4000SF	Ø160, 4m lang	1.107,00 €	1.262,00 €	1.236,00 €	
AB 180/2000SF	Ø180, 2m lang	952,00 €	1.107,00 €	1.082,00 €	
AB 180/3000SF	Ø180, 3m lang	990,00 €	1.147,00 €	1.119,00 €	
AB 180/4000SF	Ø180, 4m lang	1.127,00 €	1.281,00 €	1.256,00 €	



A - Stahl-Kegelhaube

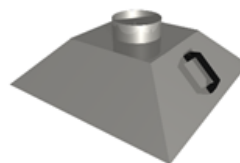

B - quadratische Aluhaube
600x600 mm oder 500x500 mm

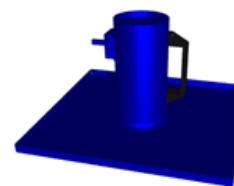

D - Coanda- Flachhaube
600x600 mm lieferbar
500x500 mm lieferbar
420x320 mm lieferbar

Preisliste 2024/03

Die genannten Preise verstehen sich ab Werk, ausschließlich
Verpackungs- und Versandkosten, zuzüglich der gesetzlichen Mehrwertsteuer.
Alle vorherigen Preislisten verlieren hiermit ihre Gültigkeit. Alle Angaben nur zur Information.

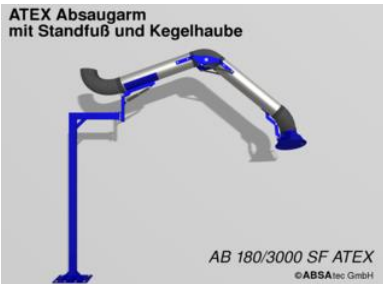
ATEX Absaugarm mit Standfuß					
Art.-Nr.	Beschreibung	Haubentyp:	Stückpreis/Euro		
			A	B	D
 <p>ATEX Absaugarm mit Standfuß und Kegelhaube</p> <p>AB 180/3000 SF ATEX ©ABSAtec GmbH</p>	AB 100/2000SF ATEX	Ø100, 2m lang	1.592,00 €	1.747,00 €	1.721,00 €
	AB 100/3000SF ATEX	Ø100, 3m lang	1.617,00 €	1.773,00 €	1.747,00 €
	AB 125/2000SF ATEX	Ø125, 2m lang	1.604,00 €	1.761,00 €	1.735,00 €
	AB 125/3000SF ATEX	Ø125, 3m lang	1.632,00 €	1.786,00 €	1.761,00 €
	AB 125/4000SF ATEX	Ø125, 4m lang	1.715,00 €	1.870,00 €	1.844,00 €
	AB 140/2000SF ATEX	Ø140, 2m lang	1.617,00 €	1.773,00 €	1.747,00 €
	AB 140/3000SF ATEX	Ø140, 3m lang	1.650,00 €	1.806,00 €	1.779,00 €
	AB 140/4000SF ATEX	Ø140, 4m lang	1.741,00 €	1.896,00 €	1.870,00 €
	AB 150/2000SF ATEX	Ø150, 2m lang	1.632,00 €	1.786,00 €	1.761,00 €
	AB 150/3000SF ATEX	Ø150, 3m lang	1.663,00 €	1.819,00 €	1.793,00 €
	AB 150/4000SF ATEX	Ø150, 4m lang	1.786,00 €	1.940,00 €	1.915,00 €
	AB 160/2000SF ATEX	Ø160, 2m lang	1.644,00 €	1.799,00 €	1.773,00 €
AB 160/3000SF ATEX	Ø160, 3m lang	1.677,00 €	1.831,00 €	1.806,00 €	
AB 160/4000SF ATEX	Ø160, 4m lang	1.819,00 €	1.973,00 €	1.948,00 €	
AB 180/2000SF ATEX	Ø180, 2m lang	1.663,00 €	1.819,00 €	1.793,00 €	
AB 180/3000SF ATEX	Ø180, 3m lang	1.702,00 €	1.857,00 €	1.831,00 €	
AB 180/4000SF ATEX	Ø180, 4m lang	1.839,00 €	1.993,00 €	1.968,00 €	



A - Stahl-Kegelhaube

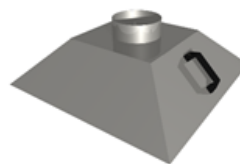

B - quadratische Aluhaube
600x600 mm oder 500x500 mm

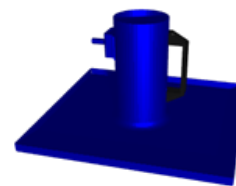

D - Coanda- Flachhaube
600x600 mm lieferbar
500x500 mm lieferbar
420x320 mm lieferbar

Preisliste 2024/03

Die genannten Preise verstehen sich ab Werk, ausschließlich
Verpackungs- und Versandkosten, zuzüglich der gesetzlichen Mehrwertsteuer.
Alle vorherigen Preislisten verlieren hiermit ihre Gültigkeit. Alle Angaben nur zur Information.

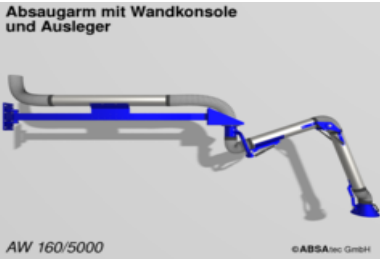
Absaugarm mit Wandkonsole					
Art.-Nr.	Beschreibung	Stückpreis/Euro			
		A	B	D	
					
		Haubentyp:			
AW 100/2000	Ø100, 2m lang	841,00 €	998,00 €	970,00 €	
AW 100/3000	Ø100, 3m lang	906,00 €	1.062,00 €	1.035,00 €	
AW 100/4000	Ø100, 4m lang inkl. Ausleger	1.308,00 €	1.463,00 €	1.437,00 €	
AW 100/5000	Ø100, 5m lang inkl. 3m Ausleger	1.346,00 €	1.502,00 €	1.475,00 €	
AW 100/6000	Ø100, 6m lang inkl. 3m Ausleger	1.424,00 €	1.579,00 €	1.553,00 €	
AW 125/2000	Ø125, 2m lang	998,00 €	1.152,00 €	1.127,00 €	
AW 125/3000	Ø125, 3m lang	1.023,00 €	1.178,00 €	1.152,00 €	
AW 125/4000	Ø125, 4m lang	1.097,00 €	1.254,00 €	1.227,00 €	
AW 125/5000	Ø125, 5m lang inkl. 3m Ausleger	1.424,00 €	1.579,00 €	1.553,00 €	
AW 125/6000	Ø125, 6m lang inkl. 3m Ausleger	1.553,00 €	1.708,00 €	1.682,00 €	
					
AW 140/2000	Ø140, 2m lang	1.010,00 €	1.164,00 €	1.139,00 €	
AW 140/3000	Ø140, 3m lang	1.062,00 €	1.217,00 €	1.192,00 €	
AW 140/4000	Ø140, 4m lang	1.107,00 €	1.262,00 €	1.236,00 €	
AW 140/5000	Ø140, 5m lang inkl. 3m Ausleger	1.553,00 €	1.708,00 €	1.682,00 €	
AW 140/6000	Ø140, 6m lang inkl. 3m Ausleger	1.682,00 €	1.839,00 €	1.811,00 €	
AW 150/2000	Ø150, 2m lang	1.077,00 €	1.233,00 €	1.206,00 €	
AW 150/3000	Ø150, 3m lang	1.100,00 €	1.256,00 €	1.230,00 €	
AW 150/4000	Ø150, 4m lang	1.164,00 €	1.321,00 €	1.294,00 €	
AW 150/5000	Ø150, 5m lang inkl. 3m Ausleger	1.617,00 €	1.773,00 €	1.747,00 €	
AW 150/6000	Ø150, 6m lang inkl. 3m Ausleger	1.773,00 €	1.928,00 €	1.903,00 €	
AW 160/2000	Ø160, 2m lang	1.099,00 €	1.255,00 €	1.229,00 €	
AW 160/3000	Ø160, 3m lang	1.115,00 €	1.269,00 €	1.244,00 €	
AW 160/4000	Ø160, 4m lang	1.192,00 €	1.346,00 €	1.321,00 €	
AW 160/5000	Ø160, 5m lang inkl. 3m Ausleger	1.915,00 €	2.071,00 €	2.044,00 €	
AW 160/6000	Ø160, 6m lang inkl. 3m Ausleger	2.044,00 €	2.200,00 €	2.175,00 €	
AW 180/2000	Ø180, 2m lang	1.111,00 €	1.266,00 €	1.240,00 €	
AW 180/3000	Ø180, 3m lang	1.129,00 €	1.285,00 €	1.258,00 €	
AW 180/4000	Ø180, 4m lang	1.217,00 €	1.372,00 €	1.346,00 €	
AW 180/5000	Ø180, 5m lang inkl. 3m Ausleger	2.006,00 €	2.162,00 €	2.135,00 €	
AW 180/6000	Ø180, 6m lang inkl. 3m Ausleger	2.097,00 €	2.251,00 €	2.226,00 €	



A - Stahl-Kegelhaube

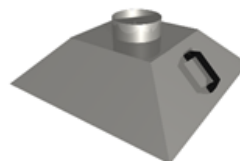

B - quadratische Aluhaube
600x600 mm oder 500x500 mm

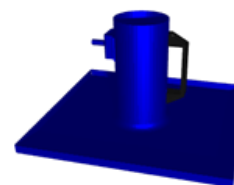

D - Coanda-Flachhaube
600x600 mm lieferbar
500x500 mm lieferbar
420x320 mm lieferbar

Preisliste 2024/03

Die genannten Preise verstehen sich ab Werk, ausschließlich
Verpackungs- und Versandkosten, zuzüglich der gesetzlichen Mehrwertsteuer.
Alle vorherigen Preislisten verlieren hiermit ihre Gültigkeit. Alle Angaben nur zur Information.

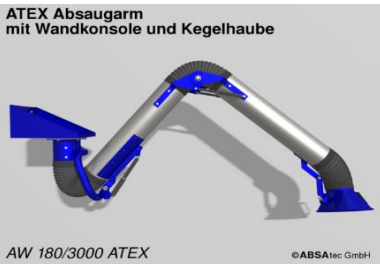
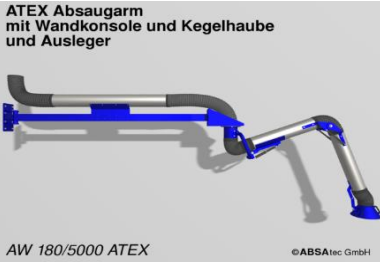
ATEX Absaugarm mit Wandkonsole					
Art.-Nr.	Beschreibung	Stückpreis/Euro			
		A	B	D	
 <p>ATEX Absaugarm mit Wandkonsole und Kegelhaube</p>					
		Haubentyp:			
AW 100/2000 ATEX	Ø100, 2m lang		1.553,00 €	1.708,00 €	1.682,00 €
AW 100/3000 ATEX	Ø100, 3m lang		1.617,00 €	1.773,00 €	1.747,00 €
AW 100/4000 ATEX	Ø100, 4m lang inkl. Ausleger		2.264,00 €	2.420,00 €	2.394,00 €
AW 100/5000 ATEX	Ø100, 5m lang inkl. 3m Ausleger		2.316,00 €	2.472,00 €	2.445,00 €
AW 100/6000 ATEX	Ø100, 6m lang inkl. 3m Ausleger		2.394,00 €	2.549,00 €	2.523,00 €
AW 125/2000 ATEX	Ø125, 2m lang		1.708,00 €	1.864,00 €	1.839,00 €
AW 125/3000 ATEX	Ø125, 3m lang		1.735,00 €	1.890,00 €	1.864,00 €
AW 125/4000 ATEX	Ø125, 4m lang		1.809,00 €	1.966,00 €	1.938,00 €
AW 125/5000 ATEX	Ø125, 5m lang inkl. 3m Ausleger		2.394,00 €	2.549,00 €	2.523,00 €
AW 125/6000 ATEX	Ø125, 6m lang inkl. 3m Ausleger		2.523,00 €	2.679,00 €	2.652,00 €
AW 140/2000 ATEX	Ø140, 2m lang		1.721,00 €	1.876,00 €	1.851,00 €
AW 140/3000 ATEX	Ø140, 3m lang		1.773,00 €	1.928,00 €	1.903,00 €
AW 140/4000 ATEX	Ø140, 4m lang		1.819,00 €	1.973,00 €	1.948,00 €
AW 140/5000 ATEX	Ø140, 5m lang inkl. 3m Ausleger		2.523,00 €	2.679,00 €	2.652,00 €
AW 140/6000 ATEX	Ø140, 6m lang inkl. 3m Ausleger		2.652,00 €	2.809,00 €	2.781,00 €
 <p>ATEX Absaugarm mit Wandkonsole und Kegelhaube und Ausleger</p>					
AW 150/2000 ATEX	Ø150, 2m lang		1.788,00 €	1.945,00 €	1.917,00 €
AW 150/3000 ATEX	Ø150, 3m lang		1.811,00 €	1.968,00 €	1.940,00 €
AW 150/4000 ATEX	Ø150, 4m lang		1.876,00 €	2.032,00 €	2.006,00 €
AW 150/5000 ATEX	Ø150, 5m lang inkl. 3m Ausleger		2.587,00 €	2.744,00 €	2.717,00 €
AW 150/6000 ATEX	Ø150, 6m lang inkl. 3m Ausleger		2.744,00 €	2.898,00 €	2.873,00 €
AW 160/2000 ATEX	Ø160, 2m lang		1.810,00 €	1.967,00 €	1.939,00 €
AW 160/3000 ATEX	Ø160, 3m lang		1.827,00 €	1.981,00 €	1.956,00 €
AW 160/4000 ATEX	Ø160, 4m lang		1.903,00 €	2.058,00 €	2.032,00 €
AW 160/5000 ATEX	Ø160, 5m lang inkl. 3m Ausleger		2.885,00 €	3.041,00 €	3.015,00 €
AW 160/6000 ATEX	Ø160, 6m lang inkl. 3m Ausleger		3.015,00 €	3.170,00 €	3.145,00 €
AW 180/2000 ATEX	Ø180, 2m lang		1.822,00 €	1.978,00 €	1.951,00 €
AW 180/3000 ATEX	Ø180, 3m lang		1.841,00 €	1.996,00 €	1.970,00 €
AW 180/4000 ATEX	Ø180, 4m lang		1.928,00 €	2.084,00 €	2.058,00 €
AW 180/5000 ATEX	Ø180, 5m lang inkl. 3m Ausleger		2.976,00 €	3.132,00 €	3.105,00 €
AW 180/6000 ATEX	Ø180, 6m lang inkl. 3m Ausleger		3.067,00 €	3.221,00 €	3.196,00 €



A - Stahl-Kegelhaube

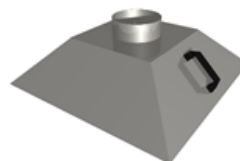

B - quadratische Aluhaube
600x600 mm oder 500x500 mm

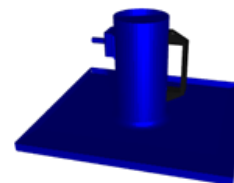

D - Coanda-Flachhaube
600x600 mm lieferbar
500x500 mm lieferbar
420x320 mm lieferbar

Preisliste 2024/03

Die genannten Preise verstehen sich ab Werk, ausschließlich
Verpackungs- und Versandkosten, zuzüglich der gesetzlichen Mehrwertsteuer.
Alle vorherigen Preislisten verlieren hiermit ihre Gültigkeit. Alle Angaben nur zur Information.

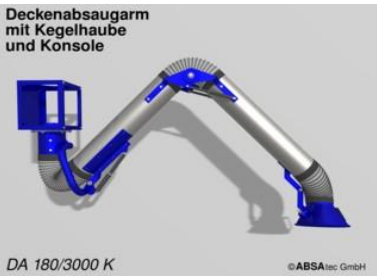
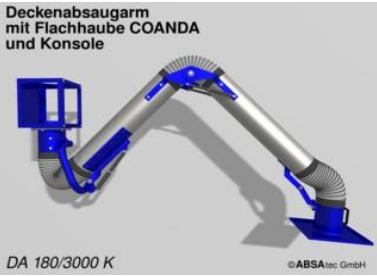
Deckenabsaugarm mit Konsole						
	Art.-Nr.	Beschreibung	Stückpreis/Euro			
			A	B	D	
 <p>Deckenabsaugarm mit Kegelhaube und Konsole</p> <p>DA 180/3000 K</p> <p>©ABSAtec GmbH</p>		Haubentyp:				
	DA 100/2000K	Ø100, 2m lang	841,00 €	998,00 €	970,00 €	
	DA 100/3000K	Ø100, 3m lang	868,00 €	1.023,00 €	998,00 €	
	DA 125/2000K	Ø125, 2m lang	894,00 €	1.049,00 €	1.023,00 €	
	DA 125/3000K	Ø125, 3m lang	920,00 €	1.074,00 €	1.049,00 €	
	DA 125/4000K	Ø125, 4m lang	945,00 €	1.100,00 €	1.074,00 €	
	DA 140/2000K	Ø140, 2m lang	920,00 €	1.074,00 €	1.049,00 €	
	DA 140/3000K	Ø140, 3m lang	945,00 €	1.100,00 €	1.074,00 €	
	DA 140/4000K	Ø140, 4m lang	970,00 €	1.127,00 €	1.100,00 €	
	 <p>Deckenabsaugarm mit Flachhaube COANDA und Konsole</p> <p>DA 180/3000 K</p> <p>©ABSAtec GmbH</p>	DA 150/2000K	Ø150, 2m lang	932,00 €	1.088,00 €	1.062,00 €
DA 150/3000K		Ø150, 3m lang	970,00 €	1.127,00 €	1.100,00 €	
DA 150/4000K		Ø150, 4m lang	998,00 €	1.152,00 €	1.127,00 €	
DA 160/2000K		Ø160, 2m lang	945,00 €	1.100,00 €	1.074,00 €	
DA 160/3000K		Ø160, 3m lang	985,00 €	1.139,00 €	1.114,00 €	
DA 160/4000K		Ø160, 4m lang	1.023,00 €	1.178,00 €	1.152,00 €	
DA 180/2000K		Ø180, 2m lang	958,00 €	1.114,00 €	1.088,00 €	
DA 180/3000K		Ø180, 3m lang	998,00 €	1.152,00 €	1.127,00 €	
DA 180/4000K		Ø180, 4m lang	1.035,00 €	1.192,00 €	1.164,00 €	

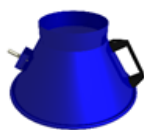

A - Stahl-Kegelhaube

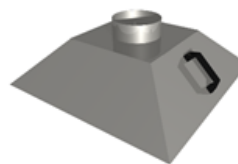

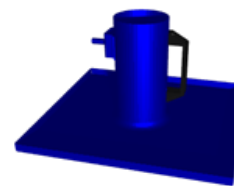

B - quadratische Aluhaube
600x600 mm oder 500x500 mm



D - Coanda- Flachhaube
600x600 mm lieferbar
500x500 mm lieferbar
420x320 mm lieferbar

Preisliste 2024/03

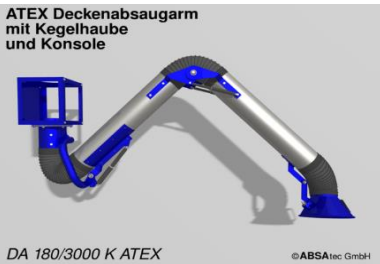
Die genannten Preise verstehen sich ab Werk, ausschließlich
Verpackungs- und Versandkosten, zuzüglich der gesetzlichen Mehrwertsteuer.
Alle vorherigen Preislisten verlieren hiermit ihre Gültigkeit. Alle Angaben nur zur Information.

ATEX Deckenabsaugarm mit Konsole					
	Art.-Nr.	Beschreibung	Stückpreis/Euro		
			A	B	D
 <p>ATEX Deckenabsaugarm mit Kegelhaube und Konsole</p> <p>DA 180/3000 K ATEX ©ABSAtec GmbH</p>		Haubentyp:			
	DA 100/2000K ATEX	Ø100, 2m lang	1.553,00 €	1.708,00 €	1.682,00 €
	DA 100/3000K ATEX	Ø100, 3m lang	1.579,00 €	1.735,00 €	1.708,00 €
	DA 125/2000K ATEX	Ø125, 2m lang	1.604,00 €	1.761,00 €	1.735,00 €
	DA 125/3000K ATEX	Ø125, 3m lang	1.632,00 €	1.786,00 €	1.761,00 €
	DA 125/4000K ATEX	Ø125, 4m lang	1.657,00 €	1.811,00 €	1.786,00 €
	DA 140/2000K ATEX	Ø140, 2m lang	1.632,00 €	1.786,00 €	1.761,00 €
	DA 140/3000K ATEX	Ø140, 3m lang	1.657,00 €	1.811,00 €	1.786,00 €
	DA 140/4000K ATEX	Ø140, 4m lang	1.682,00 €	1.839,00 €	1.811,00 €
	 <p>ATEX Deckenabsaugarm mit Flachhaube COANDA und Konsole</p> <p>DA 180/3000 K ATEX ©ABSAtec GmbH</p>	DA 150/2000K ATEX	Ø150, 2m lang	1.644,00 €	1.799,00 €
DA 150/3000K ATEX		Ø150, 3m lang	1.682,00 €	1.839,00 €	1.811,00 €
DA 150/4000K ATEX		Ø150, 4m lang	1.708,00 €	1.864,00 €	1.839,00 €
DA 160/2000K ATEX		Ø160, 2m lang	1.657,00 €	1.811,00 €	1.786,00 €
DA 160/3000K ATEX		Ø160, 3m lang	1.696,00 €	1.851,00 €	1.825,00 €
DA 160/4000K ATEX		Ø160, 4m lang	1.735,00 €	1.890,00 €	1.864,00 €
DA 180/2000K ATEX		Ø180, 2m lang	1.670,00 €	1.825,00 €	1.799,00 €
DA 180/3000K ATEX		Ø180, 3m lang	1.708,00 €	1.864,00 €	1.839,00 €
DA 180/4000K ATEX		Ø180, 4m lang	1.747,00 €	1.903,00 €	1.876,00 €



A - Stahl-Kegelhaube

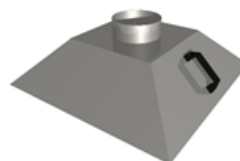

B - quadratische Aluhaube
600x600 mm oder 500x500 mm

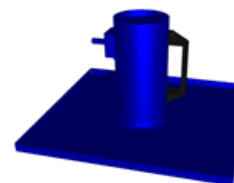

D - Coanda-Flachhaube
600x600 mm lieferbar
500x500 mm lieferbar
420x320 mm lieferbar

Preisliste 2024/03

Die genannten Preise verstehen sich ab Werk, ausschließlich
Verpackungs- und Versandkosten, zuzüglich der gesetzlichen Mehrwertsteuer.
Alle vorherigen Preislisten verlieren hiermit ihre Gültigkeit. Alle Angaben nur zur Information.

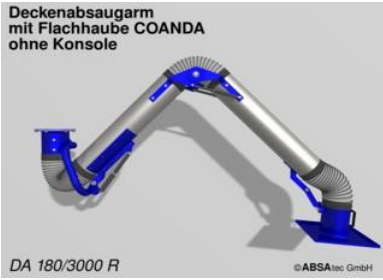
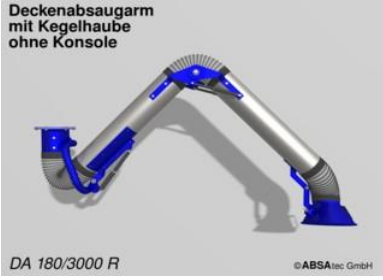
Deckenabsaugarm ohne Konsole					
	Art.-Nr.	Beschreibung	Stückpreis/Euro		
			A	B	D
 <p>Deckenabsaugarm mit Flachhaube COANDA ohne Konsole</p> <p>DA 180/3000 R</p> <p>©ABSAtec GmbH</p>		Haubentyp:			
	DA 100/2000R	Ø100, 2m lang	744,00 €	900,00 €	874,00 €
	DA 100/3000R	Ø100, 3m lang	783,00 €	939,00 €	912,00 €
	DA 125/2000R	Ø125, 2m lang	803,00 €	958,00 €	932,00 €
	DA 125/3000R	Ø125, 3m lang	828,00 €	985,00 €	958,00 €
	DA 125/4000R	Ø125, 4m lang	855,00 €	1.010,00 €	985,00 €
	DA 140/2000R	Ø140, 2m lang	816,00 €	970,00 €	945,00 €
	DA 140/3000R	Ø140, 3m lang	841,00 €	998,00 €	970,00 €
	DA 140/4000R	Ø140, 4m lang	868,00 €	1.023,00 €	998,00 €
	 <p>Deckenabsaugarm mit Kegelhaube ohne Konsole</p> <p>DA 180/3000 R</p> <p>©ABSAtec GmbH</p>	DA 150/2000R	Ø150, 2m lang	841,00 €	998,00 €
DA 150/3000R		Ø150, 3m lang	868,00 €	1.023,00 €	998,00 €
DA 150/4000R		Ø150, 4m lang	894,00 €	1.049,00 €	1.023,00 €
DA 160/2000R		Ø160, 2m lang	855,00 €	1.010,00 €	985,00 €
DA 160/3000R		Ø160, 3m lang	881,00 €	1.035,00 €	1.010,00 €
DA 160/4000R		Ø160, 4m lang	906,00 €	1.062,00 €	1.035,00 €
DA 180/2000R		Ø180, 2m lang	868,00 €	1.023,00 €	998,00 €
DA 180/3000R		Ø180, 3m lang	894,00 €	1.049,00 €	1.023,00 €
DA 180/4000R		Ø180, 4m lang	920,00 €	1.074,00 €	1.049,00 €



A - Stahl-Kegelhaube

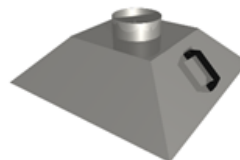

B - quadratische Aluhaube
600x600 mm oder 500x500 mm

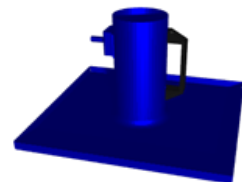

D - Coanda- Flachhaube
600x600 mm lieferbar
500x500 mm lieferbar
420x320 mm lieferbar

Preisliste 2024/03

Die genannten Preise verstehen sich ab Werk, ausschließlich
Verpackungs- und Versandkosten, zuzüglich der gesetzlichen Mehrwertsteuer.
Alle vorherigen Preislisten verlieren hiermit ihre Gültigkeit. Alle Angaben nur zur Information.

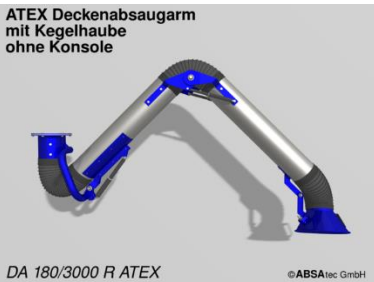
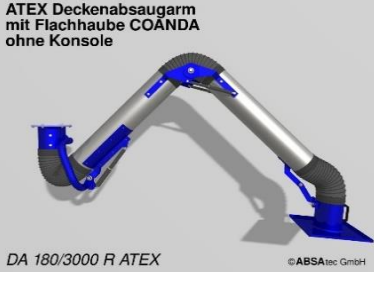
ATEX Deckenabsaugarm ohne Konsole						
	Art.-Nr.	Beschreibung	Stückpreis/Euro			
			A	B	D	
 <p>ATEX Deckenabsaugarm mit Kegelhaube ohne Konsole</p> <p>DA 180/3000 R ATEX © ABSAtec GmbH</p>		Haubentyp:				
	DA 100/2000R ATEX	Ø100, 2m lang	1.455,00 €	1.612,00 €	1.586,00 €	
	DA 100/3000R ATEX	Ø100, 3m lang	1.495,00 €	1.650,00 €	1.624,00 €	
	DA 125/2000R ATEX	Ø125, 2m lang	1.515,00 €	1.670,00 €	1.644,00 €	
	DA 125/3000R ATEX	Ø125, 3m lang	1.540,00 €	1.696,00 €	1.670,00 €	
	DA 125/4000R ATEX	Ø125, 4m lang	1.567,00 €	1.721,00 €	1.696,00 €	
	DA 140/2000R ATEX	Ø140, 2m lang	1.528,00 €	1.682,00 €	1.657,00 €	
	DA 140/3000R ATEX	Ø140, 3m lang	1.553,00 €	1.708,00 €	1.682,00 €	
	DA 140/4000R ATEX	Ø140, 4m lang	1.579,00 €	1.735,00 €	1.708,00 €	
	 <p>ATEX Deckenabsaugarm mit Flachhaube COANDA ohne Konsole</p> <p>DA 180/3000 R ATEX © ABSAtec GmbH</p>	DA 150/2000R ATEX	Ø150, 2m lang	1.553,00 €	1.708,00 €	1.682,00 €
DA 150/3000R ATEX		Ø150, 3m lang	1.579,00 €	1.735,00 €	1.708,00 €	
DA 150/4000R ATEX		Ø150, 4m lang	1.604,00 €	1.761,00 €	1.735,00 €	
DA 160/2000R ATEX		Ø160, 2m lang	1.567,00 €	1.721,00 €	1.696,00 €	
DA 160/3000R ATEX		Ø160, 3m lang	1.592,00 €	1.747,00 €	1.721,00 €	
DA 160/4000R ATEX		Ø160, 4m lang	1.617,00 €	1.773,00 €	1.747,00 €	
DA 180/2000R ATEX		Ø180, 2m lang	1.579,00 €	1.735,00 €	1.708,00 €	
DA 180/3000R ATEX		Ø180, 3m lang	1.604,00 €	1.761,00 €	1.735,00 €	
DA 180/4000R ATEX		Ø180, 4m lang	1.632,00 €	1.786,00 €	1.761,00 €	



A - Stahl-Kegelhaube

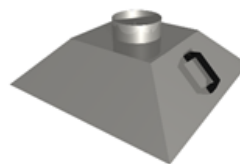

B - quadratische Aluhaube
600x600 mm oder 500x500 mm

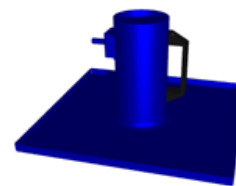

D - Coanda-Flachhaube
600x600 mm lieferbar
500x500 mm lieferbar
420x320 mm lieferbar

Preisliste 2024/03

Die genannten Preise verstehen sich ab Werk, ausschließlich
Verpackungs- und Versandkosten, zuzüglich der gesetzlichen Mehrwertsteuer.
Alle vorherigen Preislisten verlieren hiermit ihre Gültigkeit. Alle Angaben nur zur Information.

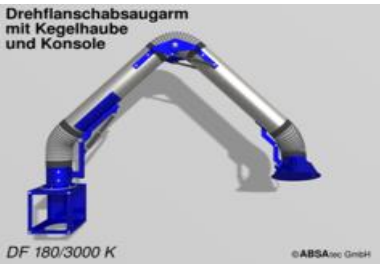
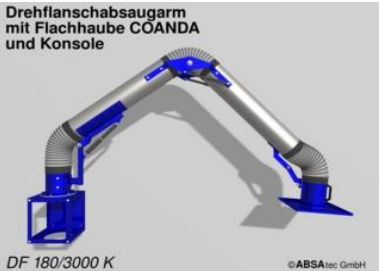
Drehflanschsaugarm mit Konsole					
	Art.-Nr.	Beschreibung	Stückpreis/Euro		
			A	B	D
 <p>Drehflanschsaugarm mit Kegelhaube und Konsole</p> <p>DF 180/3000 K</p> <p>©ABSAtec GmbH</p>		Haubentyp:			
	DF 100/2000K	Ø100, 2m lang	1.030,00 €	1.184,00 €	1.159,00 €
	DF 100/3000K	Ø100, 3m lang	1.043,00 €	1.197,00 €	1.172,00 €
	DF 125/2000K	Ø125, 2m lang	1.035,00 €	1.192,00 €	1.164,00 €
	DF 125/3000K	Ø125, 3m lang	1.049,00 €	1.204,00 €	1.178,00 €
	DF 125/4000K	Ø125, 4m lang	1.127,00 €	1.281,00 €	1.256,00 €
	DF 140/2000K	Ø140, 2m lang	1.035,00 €	1.192,00 €	1.164,00 €
	DF 140/3000K	Ø140, 3m lang	1.049,00 €	1.204,00 €	1.178,00 €
	DF 140/4000K	Ø140, 4m lang	1.139,00 €	1.294,00 €	1.268,00 €
	 <p>Drehflanschsaugarm mit Flachhaube COANDA und Konsole</p> <p>DF 180/3000 K</p> <p>©ABSAtec GmbH</p>	DF 150/2000K	Ø150, 2m lang	1.049,00 €	1.204,00 €
DF 150/3000K		Ø150, 3m lang	1.062,00 €	1.217,00 €	1.192,00 €
DF 150/4000K		Ø150, 4m lang	1.164,00 €	1.321,00 €	1.294,00 €
DF 160/2000K		Ø160, 2m lang	1.062,00 €	1.217,00 €	1.192,00 €
DF 160/3000K		Ø160, 3m lang	1.074,00 €	1.230,00 €	1.204,00 €
DF 160/4000K		Ø160, 4m lang	1.178,00 €	1.334,00 €	1.308,00 €
DF 180/2000K		Ø180, 2m lang	1.107,00 €	1.262,00 €	1.236,00 €
DF 180/3000K		Ø180, 3m lang	1.127,00 €	1.281,00 €	1.256,00 €
DF 180/4000K		Ø180, 4m lang	1.217,00 €	1.372,00 €	1.346,00 €



A - Stahl-Kegelhaube

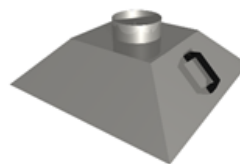

B - quadratische Aluhaube
600x600 mm oder 500x500 mm

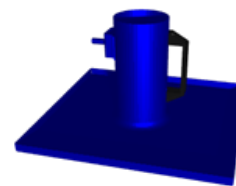

D - Coanda-Flachhaube
600x600 mm lieferbar
500x500 mm lieferbar
420x320 mm lieferbar

Preisliste 2024/03

Die genannten Preise verstehen sich ab Werk, ausschließlich
Verpackungs- und Versandkosten, zuzüglich der gesetzlichen Mehrwertsteuer.
Alle vorherigen Preislisten verlieren hiermit ihre Gültigkeit. Alle Angaben nur zur Information.

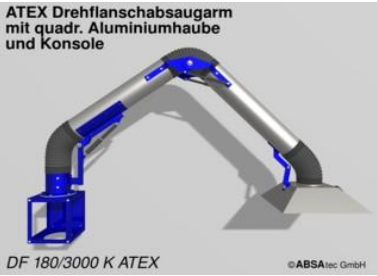
ATEX Drehflanschsaugarm mit Konsole						
	Art.-Nr.	Beschreibung	Stückpreis/Euro			
			A	B	D	
 <p>ATEX Drehflanschsaugarm mit Kegelhaube und Konsole</p> <p>DF 180/3000 K ATEX</p> <p>©ABSAtec GmbH</p>		Haubentyp:				
	DF 100/2000K ATEX	Ø100, 2m lang	1.741,00 €	1.896,00 €	1.870,00 €	
	DF 100/3000K ATEX	Ø100, 3m lang	1.754,00 €	1.909,00 €	1.883,00 €	
	DF 125/2000K ATEX	Ø125, 2m lang	1.747,00 €	1.903,00 €	1.876,00 €	
	DF 125/3000K ATEX	Ø125, 3m lang	1.761,00 €	1.915,00 €	1.890,00 €	
	DF 125/4000K ATEX	Ø125, 4m lang	1.839,00 €	1.993,00 €	1.968,00 €	
	DF 140/2000K ATEX	Ø140, 2m lang	1.747,00 €	1.903,00 €	1.876,00 €	
	DF 140/3000K ATEX	Ø140, 3m lang	1.761,00 €	1.915,00 €	1.890,00 €	
	DF 140/4000K ATEX	Ø140, 4m lang	1.851,00 €	2.006,00 €	1.980,00 €	
	 <p>ATEX Drehflanschsaugarm mit quadr. Aluminiumhaube und Konsole</p> <p>DF 180/3000 K ATEX</p> <p>©ABSAtec GmbH</p>	DF 150/2000K ATEX	Ø150, 2m lang	1.761,00 €	1.915,00 €	1.890,00 €
DF 150/3000K ATEX		Ø150, 3m lang	1.773,00 €	1.928,00 €	1.903,00 €	
DF 150/4000K ATEX		Ø150, 4m lang	1.876,00 €	2.032,00 €	2.006,00 €	
DF 160/2000K ATEX		Ø160, 2m lang	1.773,00 €	1.928,00 €	1.903,00 €	
DF 160/3000K ATEX		Ø160, 3m lang	1.786,00 €	1.940,00 €	1.915,00 €	
DF 160/4000K ATEX		Ø160, 4m lang	1.890,00 €	2.044,00 €	2.019,00 €	
DF 180/2000K ATEX		Ø180, 2m lang	1.819,00 €	1.973,00 €	1.948,00 €	
DF 180/3000K ATEX		Ø180, 3m lang	1.839,00 €	1.993,00 €	1.968,00 €	
DF 180/4000K ATEX		Ø180, 4m lang	1.928,00 €	2.084,00 €	2.058,00 €	



A - Stahl-Kegelhaube

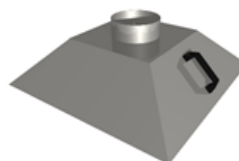

B - quadratische Aluhaube
600x600 mm oder 500x500 mm

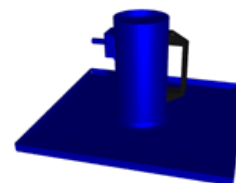

D - Coanda- Flachhaube
600x600 mm lieferbar
500x500 mm lieferbar
420x320 mm lieferbar

Preisliste 2024/03

Die genannten Preise verstehen sich ab Werk, ausschließlich
Verpackungs- und Versandkosten, zuzüglich der gesetzlichen Mehrwertsteuer.
Alle vorherigen Preislisten verlieren hiermit ihre Gültigkeit. Alle Angaben nur zur Information.

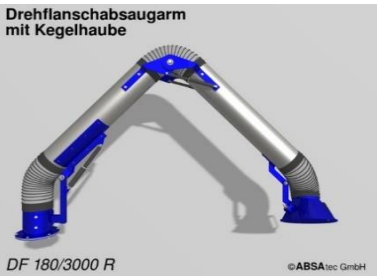
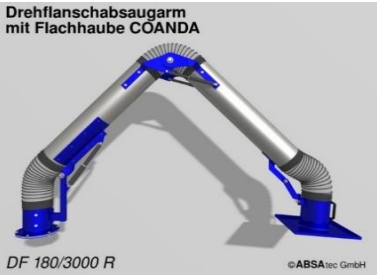
Drehflanschabsaugarm						
	Art.-Nr.	Beschreibung	Stückpreis/Euro			
			A	B	D	
 <p>Drehflanschabsaugarm mit Kegelhaube</p> <p>DF 180/3000 R</p> <p>©ABSAtec GmbH</p>		Haubentyp:				
	DF 100/2000R	Ø100, 2m lang	783,00 €	939,00 €	912,00 €	
	DF 100/3000R	Ø100, 3m lang	796,00 €	952,00 €	926,00 €	
	DF 125/2000R	Ø125, 2m lang	791,00 €	945,00 €	920,00 €	
	DF 125/3000R	Ø125, 3m lang	803,00 €	958,00 €	932,00 €	
	DF 125/4000R	Ø125, 4m lang	881,00 €	1.035,00 €	1.010,00 €	
	DF 140/2000R	Ø140, 2m lang	803,00 €	958,00 €	932,00 €	
	DF 140/3000R	Ø140, 3m lang	816,00 €	970,00 €	945,00 €	
	DF 140/4000R	Ø140, 4m lang	894,00 €	1.049,00 €	1.023,00 €	
	 <p>Drehflanschabsaugarm mit Flachhaube COANDA</p> <p>DF 180/3000 R</p> <p>©ABSAtec GmbH</p>	DF 150/2000R	Ø150, 2m lang	816,00 €	970,00 €	945,00 €
DF 150/3000R		Ø150, 3m lang	828,00 €	985,00 €	958,00 €	
DF 150/4000R		Ø150, 4m lang	906,00 €	1.062,00 €	1.035,00 €	
DF 160/2000R		Ø160, 2m lang	828,00 €	985,00 €	958,00 €	
DF 160/3000R		Ø160, 3m lang	841,00 €	998,00 €	970,00 €	
DF 160/4000R		Ø160, 4m lang	932,00 €	1.088,00 €	1.062,00 €	
DF 180/2000R		Ø180, 2m lang	848,00 €	1.003,00 €	978,00 €	
DF 180/3000R		Ø180, 3m lang	861,00 €	1.016,00 €	990,00 €	
DF 180/4000R		Ø180, 4m lang	952,00 €	1.107,00 €	1.082,00 €	



A - Stahl-Kegelhaube

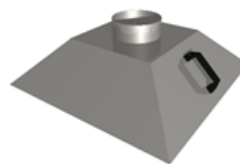

B - quadratische Aluhaube
600x600 mm oder 500x500 mm

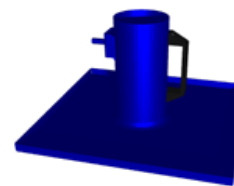

D - Coanda- Flachhaube
600x600 mm lieferbar
500x500 mm lieferbar
420x320 mm lieferbar

Preisliste 2024/03

Die genannten Preise verstehen sich ab Werk, ausschließlich
Verpackungs- und Versandkosten, zuzüglich der gesetzlichen Mehrwertsteuer.
Alle vorherigen Preislisten verlieren hiermit ihre Gültigkeit. Alle Angaben nur zur Information.

Drehflanschabsaugarm mit Wandkonsole					
	Art.-Nr.	Beschreibung	Stückpreis/Euro		
			A	B	D
 <p>Drehflanschabsaugarm mit Kegelhaube und Wandkonsole</p> <p>DF 180/3000 WA</p>		Haubentyp:			
	DF 100/2000WA	Ø100, 2m lang	912,00 €	1.068,00 €	1.043,00 €
	DF 100/3000WA	Ø100, 3m lang	926,00 €	1.082,00 €	1.055,00 €
	DF 125/2000WA	Ø125, 2m lang	920,00 €	1.074,00 €	1.049,00 €
	DF 125/3000WA	Ø125, 3m lang	932,00 €	1.088,00 €	1.062,00 €
	DF 125/4000WA	Ø125, 4m lang	1.010,00 €	1.164,00 €	1.139,00 €
	DF 140/2000WA	Ø140, 2m lang	932,00 €	1.088,00 €	1.062,00 €
	DF 140/3000WA	Ø140, 3m lang	945,00 €	1.100,00 €	1.074,00 €
	DF 140/4000WA	Ø140, 4m lang	1.023,00 €	1.178,00 €	1.152,00 €
	 <p>Drehflanschabsaugarm mit Flachhaube COANDA und Wandkonsole</p> <p>DF 180/3000 WA</p>	DF 150/2000WA	Ø150, 2m lang	945,00 €	1.100,00 €
DF 150/3000WA		Ø150, 3m lang	958,00 €	1.114,00 €	1.088,00 €
DF 150/4000WA		Ø150, 4m lang	1.035,00 €	1.192,00 €	1.164,00 €
DF 160/2000WA		Ø160, 2m lang	958,00 €	1.114,00 €	1.088,00 €
DF 160/3000WA		Ø160, 3m lang	970,00 €	1.127,00 €	1.100,00 €
DF 160/4000WA		Ø160, 4m lang	1.062,00 €	1.217,00 €	1.192,00 €
DF 180/2000WA		Ø180, 2m lang	978,00 €	1.132,00 €	1.107,00 €
DF 180/3000WA		Ø180, 3m lang	990,00 €	1.147,00 €	1.119,00 €
DF 180/4000WA		Ø180, 4m lang	1.082,00 €	1.236,00 €	1.211,00 €



A - Stahl-Kegelhaube

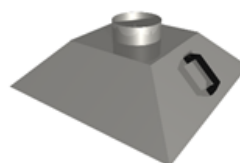

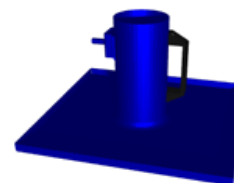

B - quadratische Aluhaube
600x600 mm oder 500x500 mm



D - Coanda-Flachhaube
600x600 mm lieferbar
500x500 mm lieferbar
420x320 mm lieferbar

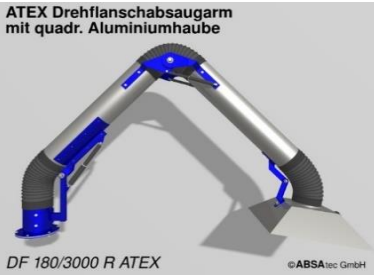

Preisliste 2024/03

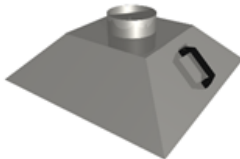
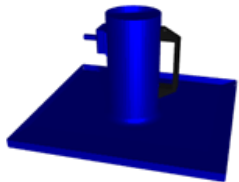
Die genannten Preise verstehen sich ab Werk, ausschließlich
Verpackungs- und Versandkosten, zuzüglich der gesetzlichen Mehrwertsteuer.
Alle vorherigen Preislisten verlieren hiermit ihre Gültigkeit. Alle Angaben nur zur Information.

ATEX Drehflanschsaugarm								
Art.-Nr.	Beschreibung	Haubentyp:	Stückpreis/Euro					
			A	B	D			
 <p>ATEX Drehflanschsaugarm mit Kegelhaube</p> <p>DF 180/3000 R ATEX</p> <p>©ABSAtec GmbH</p>	DF 100/2000R ATEX	Ø100, 2m lang	1.495,00 €	1.652,00 €	1.624,00 €			
	DF 100/3000R ATEX	Ø100, 3m lang	1.508,00 €	1.664,00 €	1.637,00 €			
	DF 125/2000R ATEX	Ø125, 2m lang	1.502,00 €	1.658,00 €	1.632,00 €			
	DF 125/3000R ATEX	Ø125, 3m lang	1.515,00 €	1.672,00 €	1.644,00 €			
	DF 125/4000R ATEX	Ø125, 4m lang	1.592,00 €	1.748,00 €	1.721,00 €			
	DF 140/2000R ATEX	Ø140, 2m lang	1.515,00 €	1.672,00 €	1.644,00 €			
	DF 140/3000R ATEX	Ø140, 3m lang	1.528,00 €	1.684,00 €	1.657,00 €			
	DF 140/4000R ATEX	Ø140, 4m lang	1.604,00 €	1.761,00 €	1.735,00 €			
	 <p>ATEX Drehflanschsaugarm mit quadr. Aluminiumhaube</p> <p>DF 180/3000 R ATEX</p> <p>©ABSAtec GmbH</p>	DF 150/2000R ATEX	Ø150, 2m lang	1.528,00 €	1.684,00 €	1.657,00 €		
		DF 150/3000R ATEX	Ø150, 3m lang	1.540,00 €	1.697,00 €	1.670,00 €		
DF 150/4000R ATEX		Ø150, 4m lang	1.617,00 €	1.773,00 €	1.747,00 €			
DF 160/2000R ATEX		Ø160, 2m lang	1.540,00 €	1.697,00 €	1.670,00 €			
DF 160/3000R ATEX		Ø160, 3m lang	1.553,00 €	1.709,00 €	1.682,00 €			
DF 160/4000R ATEX		Ø160, 4m lang	1.644,00 €	1.801,00 €	1.773,00 €			
DF 180/2000R ATEX		Ø180, 2m lang	1.559,00 €	1.716,00 €	1.689,00 €			
DF 180/3000R ATEX		Ø180, 3m lang	1.573,00 €	1.729,00 €	1.702,00 €			
DF 180/4000R ATEX		Ø180, 4m lang	1.663,00 €	1.820,00 €	1.793,00 €			
 <p>A - Stahl-Kegelhaube</p>			 <p>B - quadratische Aluhaube 600x600 mm oder 500x500 mm</p>			 <p>D - Coanda-Flachhaube 600x600 mm lieferbar 500x500 mm lieferbar 420x320 mm lieferbar</p>		

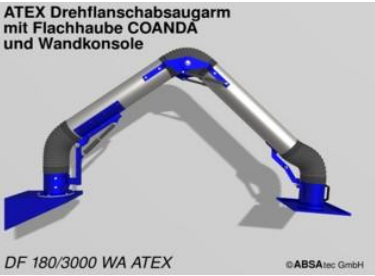

Preisliste 2024/03

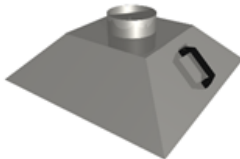
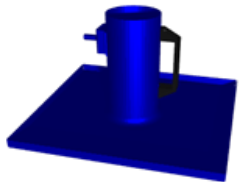
Die genannten Preise verstehen sich ab Werk, ausschließlich
Verpackungs- und Versandkosten, zuzüglich der gesetzlichen Mehrwertsteuer.
Alle vorherigen Preislisten verlieren hiermit ihre Gültigkeit. Alle Angaben nur zur Information.

ATEX Drehflanschsaugarm mit Wandkonsole								
	Art.-Nr.	Beschreibung	Stückpreis/Euro					
			A	B	D			
 <p>ATEX Drehflanschsaugarm mit Kegelhaube und Wandkonsole</p> <p>DF 180/3000 WA ATEX ©ABSAtec GmbH</p>		Haubentyp:						
	DF 100/2000WA ATEX	Ø100, 2m lang	1.624,00 €	1.781,00 €	1.754,00 €			
	DF 100/3000WA ATEX	Ø100, 3m lang	1.637,00 €	1.793,00 €	1.766,00 €			
	DF 125/2000WA ATEX	Ø125, 2m lang	1.632,00 €	1.788,00 €	1.761,00 €			
	DF 125/3000WA ATEX	Ø125, 3m lang	1.644,00 €	1.801,00 €	1.773,00 €			
	DF 125/4000WA ATEX	Ø125, 4m lang	1.721,00 €	1.877,00 €	1.851,00 €			
	DF 140/2000WA ATEX	Ø140, 2m lang	1.644,00 €	1.801,00 €	1.773,00 €			
	DF 140/3000WA ATEX	Ø140, 3m lang	1.657,00 €	1.813,00 €	1.786,00 €			
	DF 140/4000WA ATEX	Ø140, 4m lang	1.735,00 €	1.891,00 €	1.864,00 €			
	 <p>ATEX Drehflanschsaugarm mit Flachhaube COANDA und Wandkonsole</p> <p>DF 180/3000 WA ATEX ©ABSAtec GmbH</p>	DF 150/2000WA ATEX	Ø150, 2m lang	1.657,00 €	1.813,00 €	1.786,00 €		
DF 150/3000WA ATEX		Ø150, 3m lang	1.670,00 €	1.826,00 €	1.799,00 €			
DF 150/4000WA ATEX		Ø150, 4m lang	1.747,00 €	1.904,00 €	1.876,00 €			
DF 160/2000WA ATEX		Ø160, 2m lang	1.670,00 €	1.826,00 €	1.799,00 €			
DF 160/3000WA ATEX		Ø160, 3m lang	1.682,00 €	1.839,00 €	1.811,00 €			
DF 160/4000WA ATEX		Ø160, 4m lang	1.773,00 €	1.930,00 €	1.903,00 €			
DF 180/2000WA ATEX		Ø180, 2m lang	1.689,00 €	1.846,00 €	1.819,00 €			
DF 180/3000WA ATEX		Ø180, 3m lang	1.702,00 €	1.859,00 €	1.831,00 €			
DF 180/4000WA ATEX		Ø180, 4m lang	1.793,00 €	1.950,00 €	1.923,00 €			
 <p>A - Stahl-Kegelhaube</p>			 <p>B - quadratische Aluhaube 600x600 mm oder 500x500 mm</p>			 <p>D - Coanda-Flachhaube 600x600 mm lieferbar 500x500 mm lieferbar 420x320 mm lieferbar</p>		



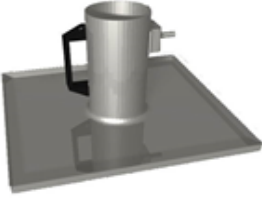

Preisliste 2024/03

Die genannten Preise verstehen sich ab Werk, ausschließlich
Verpackungs- und Versandkosten, zuzüglich der gesetzlichen Mehrwertsteuer.
Alle vorherigen Preislisten verlieren hiermit ihre Gültigkeit. Alle Angaben nur zur Information.

Edelstahl-Absaugarm mit Wandhalterung				
	Art.-Nr.	Beschreibung	Stückpreis/Euro	
 <p>Edelstahl-Absaugarm mit Wandhalterung und Kegelhaube</p> <p>ED AB 180/3000 WA</p> <p>©ABSAtec GmbH</p>		Haubentyp:	A	D
	ED AB 100/2000	Ø100, 2m lang	2.071,00 €	2.226,00 €
	ED AB 100/3000	Ø100, 3m lang	2.109,00 €	2.264,00 €
	ED AB 125/2000	Ø125, 2m lang	2.162,00 €	2.316,00 €
	ED AB 125/3000	Ø125, 3m lang	2.213,00 €	2.368,00 €
	ED AB 125/4000	Ø125, 4m lang	2.329,00 €	2.485,00 €
	ED AB 140/2000	Ø140, 2m lang	2.316,00 €	2.472,00 €
	ED AB 140/3000	Ø140, 3m lang	2.368,00 €	2.523,00 €
	ED AB 140/4000	Ø140, 4m lang	2.517,00 €	2.672,00 €
	 <p>Edelstahl-Absaugarm mit Wandhalterung und Flachhaube COANDA</p> <p>ED AB 180/3000 WA</p> <p>©ABSAtec GmbH</p>	ED AB 150/2000	Ø150, 2m lang	2.478,00 €
ED AB 150/3000		Ø150, 3m lang	2.537,00 €	2.691,00 €
ED AB 150/4000		Ø150, 4m lang	2.679,00 €	2.834,00 €
ED AB 160/2000		Ø160, 2m lang	2.517,00 €	2.672,00 €
ED AB 160/3000		Ø160, 3m lang	2.587,00 €	2.744,00 €
ED AB 160/4000		Ø160, 4m lang	2.705,00 €	2.860,00 €
ED AB 180/2000		Ø180, 2m lang	2.575,00 €	2.731,00 €
ED AB 180/3000		Ø180, 3m lang	2.860,00 €	3.015,00 €
ED AB 180/4000		Ø180, 4m lang	3.067,00 €	3.221,00 €
			 <p>A - Edelstahl-Kegelhaube</p>	
			 <p>D - Coanda- Flachhaube 600x600 mm lieferbar 500x500 mm lieferbar 420x320 mm lieferbar</p>	



Preisliste 2024/03

Die genannten Preise verstehen sich ab Werk, ausschließlich
Verpackungs- und Versandkosten, zuzüglich der gesetzlichen Mehrwertsteuer.
Alle vorherigen Preislisten verlieren hiermit ihre Gültigkeit. Alle Angaben nur zur Information.

ATEX Edelstahl-Absaugarm mit Wandhalterung				
	Art.-Nr.	Beschreibung	Stückpreis/Euro	
 <p>ATEX Edelstahl-Absaugarm mit Wandhalterung und Kegelhaube</p> <p>ED AB 180/3000 WA ATEX ©ABSAtec GmbH</p>		Haubentyp:	A	D
	ED AB 100/2000 ATEX	Ø100, 2m lang	2.821,00 €	2.976,00 €
	ED AB 100/3000 ATEX	Ø100, 3m lang	2.860,00 €	3.015,00 €
	ED AB 125/2000 ATEX	Ø125, 2m lang	2.911,00 €	3.067,00 €
	ED AB 125/3000 ATEX	Ø125, 3m lang	2.963,00 €	3.119,00 €
	ED AB 125/4000 ATEX	Ø125, 4m lang	3.080,00 €	3.234,00 €
	ED AB 140/2000 ATEX	Ø140, 2m lang	3.067,00 €	3.221,00 €
	ED AB 140/3000 ATEX	Ø140, 3m lang	3.119,00 €	3.274,00 €
	ED AB 140/4000 ATEX	Ø140, 4m lang	3.267,00 €	3.423,00 €
	 <p>ATEX Edelstahl-Absaugarm mit Wandhalterung und quadr. Aluminiumhaube und Ausleger</p> <p>ED AB 180/5000 WA ATEX ©ABSAtec GmbH</p>	ED AB 150/2000 ATEX	Ø150, 2m lang	3.229,00 €
ED AB 150/3000 ATEX		Ø150, 3m lang	3.287,00 €	3.442,00 €
ED AB 150/4000 ATEX		Ø150, 4m lang	3.428,00 €	3.585,00 €
ED AB 160/2000 ATEX		Ø160, 2m lang	3.267,00 €	3.423,00 €
ED AB 160/3000 ATEX		Ø160, 3m lang	3.338,00 €	3.493,00 €
ED AB 160/4000 ATEX		Ø160, 4m lang	3.456,00 €	3.610,00 €
ED AB 180/2000 ATEX		Ø180, 2m lang	3.325,00 €	3.481,00 €
ED AB 180/3000 ATEX		Ø180, 3m lang	3.610,00 €	3.765,00 €
ED AB 180/4000 ATEX		Ø180, 4m lang	3.817,00 €	3.972,00 €
		 <p>A - Edelstahl-Kegelhaube</p>	 <p>D - Coanda- Flachhaube 600x600 mm lieferbar 500x500 mm lieferbar 420x320 mm lieferbar</p>	

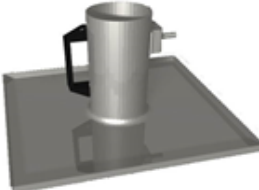

Preisliste 2024/03

Die genannten Preise verstehen sich ab Werk, ausschließlich
Verpackungs- und Versandkosten, zuzüglich der gesetzlichen Mehrwertsteuer.
Alle vorherigen Preislisten verlieren hiermit ihre Gültigkeit. Alle Angaben nur zur Information.

Edelstahl-Deckenabsaugarm ohne Konsole				
	Art.-Nr.	Beschreibung	Stückpreis/Euro	
			A	D
 <p>Edelstahl-Deckenabsaugarm mit Kegelhaube ohne Konsole</p> <p>ED DA 180/3000 R © ABSAtec GmbH</p>		Haubentyp:		
	ED DA 100/2000R	Ø100, 2m lang	2.122,00 €	2.279,00 €
	ED DA 100/3000R	Ø100, 3m lang	2.162,00 €	2.316,00 €
	ED DA 125/2000R	Ø125, 2m lang	2.213,00 €	2.368,00 €
	ED DA 125/3000R	Ø125, 3m lang	2.251,00 €	2.408,00 €
	ED DA 125/4000R	Ø125, 4m lang	2.408,00 €	2.562,00 €
	ED DA 140/2000R	Ø140, 2m lang	2.226,00 €	2.381,00 €
	ED DA 140/3000R	Ø140, 3m lang	2.279,00 €	2.433,00 €
	ED DA 140/4000R	Ø140, 4m lang	2.549,00 €	2.705,00 €
	 <p>Edelstahl-Deckenabsaugarm mit quadr. Aluminiumhaube ohne Konsole</p> <p>ED DA 180/3000 R © ABSAtec GmbH</p>	ED DA 150/2000R	Ø150, 2m lang	2.511,00 €
ED DA 150/3000R		Ø150, 3m lang	2.562,00 €	2.717,00 €
ED DA 150/4000R		Ø150, 4m lang	2.627,00 €	2.781,00 €
ED DA 160/2000R		Ø160, 2m lang	2.549,00 €	2.705,00 €
ED DA 160/3000R		Ø160, 3m lang	2.627,00 €	2.781,00 €
ED DA 160/4000R		Ø160, 4m lang	2.731,00 €	2.885,00 €
ED DA 180/2000R		Ø180, 2m lang	2.602,00 €	2.756,00 €
ED DA 180/3000R		Ø180, 3m lang	2.885,00 €	3.041,00 €
ED DA 180/4000R		Ø180, 4m lang	2.951,00 €	3.105,00 €
			A - Edelstahl-Kegelhaube	
			D - Coanda- Flachhaube 600x600 mm lieferbar 500x500 mm lieferbar 420x320 mm lieferbar	



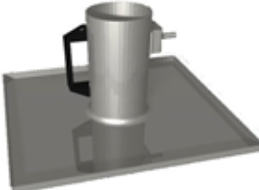

Preisliste 2024/03

Die genannten Preise verstehen sich ab Werk, ausschließlich
Verpackungs- und Versandkosten, zuzüglich der gesetzlichen Mehrwertsteuer.
Alle vorherigen Preislisten verlieren hiermit ihre Gültigkeit. Alle Angaben nur zur Information.

Edelstahl-Deckenabsaugarm mit Konsole				
	Art.-Nr.	Beschreibung	Stückpreis/Euro	
			A	D
 <p>Edelstahl-Deckenabsaugarm mit Kegelhaube und Konsole</p> <p>ED DA 180/3000 K</p> <p>© ABSAtec GmbH</p>		Haubentyp:		
	ED DA 100/2000K	Ø100, 2m lang	2.381,00 €	2.537,00 €
	ED DA 100/3000K	Ø100, 3m lang	2.420,00 €	2.575,00 €
	ED DA 125/2000K	Ø125, 2m lang	2.472,00 €	2.627,00 €
	ED DA 125/3000K	Ø125, 3m lang	2.511,00 €	2.666,00 €
	ED DA 125/4000K	Ø125, 4m lang	2.666,00 €	2.821,00 €
	ED DA 140/2000K	Ø140, 2m lang	2.485,00 €	2.640,00 €
	ED DA 140/3000K	Ø140, 3m lang	2.537,00 €	2.691,00 €
	ED DA 140/4000K	Ø140, 4m lang	2.809,00 €	2.963,00 €
	 <p>Edelstahl-Deckenabsaugarm mit Flachhaube COANDA und Konsole</p> <p>ED DA 180/3000 K</p> <p>© ABSAtec GmbH</p>	ED DA 150/2000K	Ø150, 2m lang	2.769,00 €
ED DA 150/3000K		Ø150, 3m lang	2.821,00 €	2.976,00 €
ED DA 150/4000K		Ø150, 4m lang	2.885,00 €	3.041,00 €
ED DA 160/2000K		Ø160, 2m lang	2.809,00 €	2.963,00 €
ED DA 160/3000K		Ø160, 3m lang	2.885,00 €	3.041,00 €
ED DA 160/4000K		Ø160, 4m lang	2.989,00 €	3.145,00 €
ED DA 180/2000K		Ø180, 2m lang	2.860,00 €	3.015,00 €
ED DA 180/3000K		Ø180, 3m lang	3.145,00 €	3.299,00 €
ED DA 180/4000K		Ø180, 4m lang	3.209,00 €	3.364,00 €
			A - Edelstahl-Kegelhaube	
			D - Coanda- Flachhaube 600x600 mm lieferbar 500x500 mm lieferbar 420x320 mm lieferbar	

Preisliste 2024/03

Die genannten Preise verstehen sich ab Werk, ausschließlich
Verpackungs- und Versandkosten, zuzüglich der gesetzlichen Mehrwertsteuer.
Alle vorherigen Preislisten verlieren hiermit ihre Gültigkeit. Alle Angaben nur zur Information.

ATEX Edelstahl-Deckenabsaugarm ohne Konsole						
	Art.-Nr.	Beschreibung	Stückpreis/Euro			
			Haubentyp:			
			A	D		
 <p>ATEX Edelstahl-Deckenabsaugarm mit Kegelhaube ohne Konsole</p> <p>ED DA 180/3000 R ATEX ©ABSAtec GmbH</p>	ED DA 100/2000RATEX	Ø100, 2m lang	2.989,00 €	3.145,00 €		
	ED DA 100/3000RATEX	Ø100, 3m lang	3.028,00 €	3.184,00 €		
	ED DA 125/2000RATEX	Ø125, 2m lang	3.080,00 €	3.234,00 €		
	ED DA 125/3000RATEX	Ø125, 3m lang	3.119,00 €	3.274,00 €		
	ED DA 125/4000RATEX	Ø125, 4m lang	3.274,00 €	3.428,00 €		
	ED DA 140/2000RATEX	Ø140, 2m lang	3.092,00 €	3.249,00 €		
	ED DA 140/3000RATEX	Ø140, 3m lang	3.145,00 €	3.299,00 €		
	ED DA 140/4000RATEX	Ø140, 4m lang	3.416,00 €	3.572,00 €		
	 <p>ATEX Edelstahl-Deckenabsaugarm mit Flachhaube COANDA ohne Konsole</p> <p>ED DA xxxxxx R ATEX ©ABSAtec GmbH</p>	ED DA 150/2000RATEX	Ø150, 2m lang	3.378,00 €	3.532,00 €	
		ED DA 150/3000RATEX	Ø150, 3m lang	3.428,00 €	3.585,00 €	
ED DA 150/4000RATEX		Ø150, 4m lang	3.493,00 €	3.649,00 €		
ED DA 160/2000RATEX		Ø160, 2m lang	3.416,00 €	3.572,00 €		
ED DA 160/3000RATEX		Ø160, 3m lang	3.493,00 €	3.649,00 €		
ED DA 160/4000RATEX		Ø160, 4m lang	3.597,00 €	3.752,00 €		
ED DA 180/2000RATEX		Ø180, 2m lang	3.468,00 €	3.623,00 €		
ED DA 180/3000RATEX		Ø180, 3m lang	3.752,00 €	3.908,00 €		
ED DA 180/4000RATEX		Ø180, 4m lang	3.817,00 €	3.972,00 €		
			A - Edelstahl-Kegelhaube			
			D - Coanda- Flachhaube 600x600 mm lieferbar 500x500 mm lieferbar 420x320 mm lieferbar			





Preisliste 2024/03

Die genannten Preise verstehen sich ab Werk, ausschließlich
Verpackungs- und Versandkosten, zuzüglich der gesetzlichen Mehrwertsteuer.
Alle vorherigen Preislisten verlieren hiermit ihre Gültigkeit. Alle Angaben nur zur Information.

ATEX Edelstahl-Deckenabsaugarm mit Konsole						
	Art.-Nr.	Beschreibung	Stückpreis/Euro			
			Haubentyp:			
			A	D		
 <p>ATEX Edelstahl-Deckenabsaugarm mit Kegelhaube und Konsole</p> <p>ED DA 180/3000 K ATEX ©ABSAtec GmbH</p>	ED DA 100/2000KATEX	Ø100, 2m lang	3.249,00 €	3.403,00 €		
	ED DA 100/3000KATEX	Ø100, 3m lang	3.287,00 €	3.442,00 €		
	ED DA 125/2000KATEX	Ø125, 2m lang	3.338,00 €	3.493,00 €		
	ED DA 125/3000KATEX	Ø125, 3m lang	3.378,00 €	3.532,00 €		
	ED DA 125/4000KATEX	Ø125, 4m lang	3.532,00 €	3.688,00 €		
	ED DA 140/2000KATEX	Ø140, 2m lang	3.352,00 €	3.507,00 €		
	ED DA 140/3000KATEX	Ø140, 3m lang	3.403,00 €	3.557,00 €		
	ED DA 140/4000KATEX	Ø140, 4m lang	3.675,00 €	3.830,00 €		
	 <p>ATEX Edelstahl-Deckenabsaugarm mit quadr. Aluminiumhaube und Konsole</p> <p>ED DF 180/3000 K ATEX ©ABSAtec GmbH</p>	ED DA 150/2000KATEX	Ø150, 2m lang	3.636,00 €	3.792,00 €	
		ED DA 150/3000KATEX	Ø150, 3m lang	3.688,00 €	3.843,00 €	
ED DA 150/4000KATEX		Ø150, 4m lang	3.752,00 €	3.908,00 €		
ED DA 160/2000KATEX		Ø160, 2m lang	3.675,00 €	3.830,00 €		
ED DA 160/3000KATEX		Ø160, 3m lang	3.752,00 €	3.908,00 €		
ED DA 160/4000KATEX		Ø160, 4m lang	3.856,00 €	4.011,00 €		
ED DA 180/2000KATEX		Ø180, 2m lang	3.726,00 €	3.881,00 €		
ED DA 180/3000KATEX		Ø180, 3m lang	4.011,00 €	4.166,00 €		
ED DA 180/4000KATEX		Ø180, 4m lang	4.075,00 €	4.232,00 €		
			A - Edelstahl-Kegelhaube			
			D - Coanda- Flachhaube 600x600 mm lieferbar 500x500 mm lieferbar 420x320 mm lieferbar			



Preisliste 2024/03

Die genannten Preise verstehen sich ab Werk, ausschließlich
Verpackungs- und Versandkosten, zuzüglich der gesetzlichen Mehrwertsteuer.
Alle vorherigen Preislisten verlieren hiermit ihre Gültigkeit. Alle Angaben nur zur Information.

Edelstahl-Drehflanschabsaugarm mit Konsole				
	Art.-Nr.	Beschreibung	Stückpreis/Euro	
			A	D
 <p>Edelstahl-Deckenabsaugarm mit Kegelhaube und Konsole</p> <p>ED DA 180/3000 K</p> <p>©ABSAtec GmbH</p>		Haubentyp:		
	ED DF 100/2000K	Ø100, 2m lang	2.381,00 €	2.537,00 €
	ED DF 100/3000K	Ø100, 3m lang	2.420,00 €	2.575,00 €
	ED DF 125/2000K	Ø125, 2m lang	2.472,00 €	2.627,00 €
	ED DF 125/3000K	Ø125, 3m lang	2.511,00 €	2.666,00 €
	ED DF 125/4000K	Ø125, 4m lang	2.666,00 €	2.821,00 €
	ED DF 140/2000K	Ø140, 2m lang	2.485,00 €	2.640,00 €
	ED DF 140/3000K	Ø140, 3m lang	2.537,00 €	2.691,00 €
	ED DF 140/4000K	Ø140, 4m lang	2.809,00 €	2.963,00 €
	 <p>Edelstahl-Deckenabsaugarm mit Flachhaube COANDA und Konsole</p> <p>ED DA 180/3000 K</p> <p>©ABSAtec GmbH</p>	ED DF 150/2000K	Ø150, 2m lang	2.769,00 €
ED DF 150/3000K		Ø150, 3m lang	2.821,00 €	2.976,00 €
ED DF 150/4000K		Ø150, 4m lang	2.885,00 €	3.041,00 €
ED DF 160/2000K		Ø160, 2m lang	2.809,00 €	2.963,00 €
ED DF 160/3000K		Ø160, 3m lang	2.885,00 €	3.041,00 €
ED DF 160/4000K		Ø160, 4m lang	2.989,00 €	3.145,00 €
ED DF 180/2000K		Ø180, 2m lang	2.860,00 €	3.015,00 €
ED DF 180/3000K		Ø180, 3m lang	3.145,00 €	3.299,00 €
ED DF 180/4000K		Ø180, 4m lang	3.209,00 €	3.364,00 €
			A - Edelstahl-Kegelhaube	
			D - Coanda- Flachhaube 600x600 mm lieferbar 500x500 mm lieferbar 420x320 mm lieferbar	



Preisliste 2024/03

Die genannten Preise verstehen sich ab Werk, ausschließlich
Verpackungs- und Versandkosten, zuzüglich der gesetzlichen Mehrwertsteuer.
Alle vorherigen Preislisten verlieren hiermit ihre Gültigkeit. Alle Angaben nur zur Information.

ATEX Edelstahl-Drehflanschabsaugarm mit Konsole					
	Art.-Nr.	Beschreibung	Stückpreis/Euro		
			Haubentyp:		
			A	D	
 <p>ATEX Edelstahl-Drehflanschabsaugarm mit Kegelhaube und Konsole</p> <p>ED DF 180/3000 K ATEX ©ABSAtec GmbH</p>	ED DF 100/2000KATEX	Ø100, 2m lang	3.249,00 €	3.403,00 €	
	ED DF 100/3000KATEX	Ø100, 3m lang	3.287,00 €	3.442,00 €	
	ED DF 125/2000KATEX	Ø125, 2m lang	3.338,00 €	3.493,00 €	
	ED DF 125/3000KATEX	Ø125, 3m lang	3.378,00 €	3.532,00 €	
	ED DF 125/4000KATEX	Ø125, 4m lang	3.532,00 €	3.688,00 €	
	ED DF 140/2000KATEX	Ø140, 2m lang	3.352,00 €	3.507,00 €	
	ED DF 140/3000KATEX	Ø140, 3m lang	3.403,00 €	3.557,00 €	
	ED DF 140/4000KATEX	Ø140, 4m lang	3.675,00 €	3.830,00 €	
	 <p>ATEX Edelstahl-Drehflanschabsaugarm mit quadr. Aluminiumhaube und Konsole</p> <p>ED DF 180/3000 K ATEX ©ABSAtec GmbH</p>	ED DF 150/2000KATEX	Ø150, 2m lang	3.636,00 €	3.792,00 €
ED DF 150/3000KATEX		Ø150, 3m lang	3.688,00 €	3.843,00 €	
ED DF 150/4000KATEX		Ø150, 4m lang	3.752,00 €	3.908,00 €	
ED DF 160/2000KATEX		Ø160, 2m lang	3.675,00 €	3.830,00 €	
ED DF 160/3000KATEX		Ø160, 3m lang	3.752,00 €	3.908,00 €	
ED DF 160/4000KATEX		Ø160, 4m lang	3.856,00 €	4.011,00 €	
ED DF 180/2000KATEX		Ø180, 2m lang	3.726,00 €	3.881,00 €	
ED DF 180/3000KATEX		Ø180, 3m lang	4.011,00 €	4.166,00 €	
ED DF 180/4000KATEX		Ø180, 4m lang	4.075,00 €	4.232,00 €	
			A - Edelstahl-Kegelhaube		
			D - Coanda- Flachhaube 600x600 mm lieferbar 500x500 mm lieferbar 420x320 mm lieferbar		

Preisliste 2024/03

Die genannten Preise verstehen sich ab Werk, ausschließlich
Verpackungs- und Versandkosten, zuzüglich der gesetzlichen Mehrwertsteuer.
Alle vorherigen Preislisten verlieren hiermit ihre Gültigkeit. Alle Angaben nur zur Information.

Edelstahl-Absaugarm mit Wandkonsole				
	Art.-Nr.	Beschreibung	Stückpreis/Euro	
 <p>Edelstahl-Absaugarm mit Wandkonsole und Kegelhaube</p> <p>ED AW 180/3000</p> <p>©ABSAtec GmbH</p>		Haubentyp:	A	D
	ED AW 100/2000	Ø100, 2m lang	2.226,00 €	2.382,00 €
	ED AW 100/3000	Ø100, 3m lang	2.264,00 €	2.420,00 €
	ED AW 125/2000	Ø125, 2m lang	2.316,00 €	2.472,00 €
	ED AW 125/3000	Ø125, 3m lang	2.355,00 €	2.512,00 €
	ED AW 125/4000	Ø125, 4m lang	2.511,00 €	2.666,00 €
	ED AW 140/2000	Ø140, 2m lang	2.329,00 €	2.485,00 €
	ED AW 140/3000	Ø140, 3m lang	2.381,00 €	2.537,00 €
	ED AW 140/4000	Ø140, 4m lang	2.652,00 €	2.809,00 €
	 <p>Edelstahl-Absaugarm mit Wandkonsole und quadr. Aluminiumhaube und Ausleger</p> <p>ED AW 180/5000</p> <p>©ABSAtec GmbH</p>	ED AW 150/2000	Ø150, 2m lang	2.615,00 €
ED AW 150/3000		Ø150, 3m lang	2.666,00 €	2.822,00 €
ED AW 150/4000		Ø150, 4m lang	2.731,00 €	2.886,00 €
ED AW 160/2000		Ø160, 2m lang	2.652,00 €	2.809,00 €
ED AW 160/3000		Ø160, 3m lang	2.731,00 €	2.886,00 €
ED AW 160/4000		Ø160, 4m lang	2.834,00 €	2.989,00 €
ED AW 180/2000		Ø180, 2m lang	2.705,00 €	2.860,00 €
ED AW 180/3000		Ø180, 3m lang	2.989,00 €	3.146,00 €
ED AW 180/4000		Ø180, 4m lang	3.054,00 €	3.210,00 €





A - Edelstahl-Kegelhaube



D - Coanda- Flachhaube
600x600 mm lieferbar
500x500 mm lieferbar
420x320 mm lieferbar

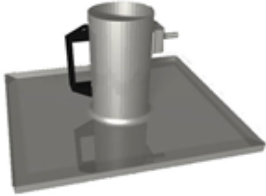

Preisliste 2024/03

Die genannten Preise verstehen sich ab Werk, ausschließlich
Verpackungs- und Versandkosten, zuzüglich der gesetzlichen Mehrwertsteuer.
Alle vorherigen Preislisten verlieren hiermit ihre Gültigkeit. Alle Angaben nur zur Information.

ATEX Edelstahl-Absaugarm mit Wandkonsole						
	Art.-Nr.	Beschreibung	Stückpreis/Euro			
			Haubentyp:			
			A	D		
 <p>ATEX Edelstahl-Absaugarm mit Wandkonsole und Kegelhaube</p> <p>ED AW 180/3000 ATEX ©ABSAtec GmbH</p>	ED AW 100/2000 ATEX	Ø100, 2m lang	3.092,00 €	3.249,00 €		
	ED AW 100/3000 ATEX	Ø100, 3m lang	3.132,00 €	3.287,00 €		
	ED AW 125/2000 ATEX	Ø125, 2m lang	3.184,00 €	3.338,00 €		
	ED AW 125/3000 ATEX	Ø125, 3m lang	3.221,00 €	3.378,00 €		
	ED AW 125/4000 ATEX	Ø125, 4m lang	3.378,00 €	3.532,00 €		
	ED AW 140/2000 ATEX	Ø140, 2m lang	3.196,00 €	3.352,00 €		
	ED AW 140/3000 ATEX	Ø140, 3m lang	3.249,00 €	3.403,00 €		
	ED AW 140/4000 ATEX	Ø140, 4m lang	3.520,00 €	3.675,00 €		
	 <p>ATEX Edelstahl-Absaugarm mit Wandkonsole und Flachhaube COANDA</p> <p>ED AW 180/3000 ATEX ©ABSAtec GmbH</p>	ED AW 150/2000 ATEX	Ø150, 2m lang	3.481,00 €	3.636,00 €	
		ED AW 150/3000 ATEX	Ø150, 3m lang	3.532,00 €	3.688,00 €	
ED AW 150/4000 ATEX		Ø150, 4m lang	3.597,00 €	3.752,00 €		
ED AW 160/2000 ATEX		Ø160, 2m lang	3.520,00 €	3.675,00 €		
ED AW 160/3000 ATEX		Ø160, 3m lang	3.597,00 €	3.752,00 €		
ED AW 160/4000 ATEX		Ø160, 4m lang	3.701,00 €	3.856,00 €		
ED AW 180/2000 ATEX		Ø180, 2m lang	3.572,00 €	3.726,00 €		
ED AW 180/3000 ATEX		Ø180, 3m lang	3.856,00 €	4.011,00 €		
ED AW 180/4000 ATEX		Ø180, 4m lang	3.921,00 €	4.075,00 €		
			A - Edelstahl-Kegelhaube			
			D - Coanda- Flachhaube 600x600 mm lieferbar 500x500 mm lieferbar 420x320 mm lieferbar			

Preisliste 2024/03

Die genannten Preise verstehen sich ab Werk, ausschließlich
Verpackungs- und Versandkosten, zuzüglich der gesetzlichen Mehrwertsteuer.
Alle vorherigen Preislisten verlieren hiermit ihre Gültigkeit. Alle Angaben nur zur Information.

Edelstahl-Drehflanschsaugarm mit Wandkonsole				
	Art.-Nr.	Beschreibung	Stückpreis/Euro	
 <p>Edelstahl-Drehflanschsaugarm mit Kegelhaube und Wandkonsole</p> <p>ED DF 180/3000 WA</p> <p>© ABSAtec GmbH</p>		Haubentyp:	A	D
	ED DF 100/2000WA	Ø100, 2m lang	2.122,00 €	2.279,00 €
	ED DF 100/3000WA	Ø100, 3m lang	2.162,00 €	2.316,00 €
	ED DF 125/2000WA	Ø125, 2m lang	2.213,00 €	2.368,00 €
	ED DF 125/3000WA	Ø125, 3m lang	2.251,00 €	2.408,00 €
	ED DF 125/4000WA	Ø125, 4m lang	2.408,00 €	2.562,00 €
	ED DF 140/2000WA	Ø140, 2m lang	2.226,00 €	2.381,00 €
	ED DF 140/3000WA	Ø140, 3m lang	2.279,00 €	2.433,00 €
	ED DF 140/4000WA	Ø140, 4m lang	2.549,00 €	2.705,00 €
	 <p>Edelstahl-Drehflanschsaugarm mit quadr. Aluminiumhaube und Wandkonsole</p> <p>ED DF 180/3000 WA</p> <p>© ABSAtec GmbH</p>	ED DF 150/2000WA	Ø150, 2m lang	2.511,00 €
ED DF 150/3000WA		Ø150, 3m lang	2.562,00 €	2.717,00 €
ED DF 150/4000WA		Ø150, 4m lang	2.627,00 €	2.781,00 €
ED DF 160/2000WA		Ø160, 2m lang	2.549,00 €	2.705,00 €
ED DF 160/3000WA		Ø160, 3m lang	2.627,00 €	2.781,00 €
ED DF 160/4000WA		Ø160, 4m lang	2.731,00 €	2.885,00 €
ED DF 180/2000WA		Ø180, 2m lang	2.602,00 €	2.756,00 €
ED DF 180/3000WA		Ø180, 3m lang	2.885,00 €	3.041,00 €
ED DF 180/4000WA		Ø180, 4m lang	2.951,00 €	3.105,00 €







A - Edelstahl-Kegelhaube



D - Coanda- Flachhaube
600x600 mm lieferbar
500x500 mm lieferbar
420x320 mm lieferbar

Preisliste 2024/03

Die genannten Preise verstehen sich ab Werk, ausschließlich
Verpackungs- und Versandkosten, zuzüglich der gesetzlichen Mehrwertsteuer.
Alle vorherigen Preislisten verlieren hiermit ihre Gültigkeit. Alle Angaben nur zur Information.

ATEX Edelstahl-Drehflanschabsaugarm mit Wandkonsole							
		Art.-Nr.	Beschreibung	Stückpreis/Euro			
 <p>ATEX Edelstahl-Drehflanschabsaugarm mit Kegelhaube und Wandkonsole</p> <p>ED DF 180/3000 WA ATEX © ABSAtec GmbH</p>				Haubentyp:			
						A	D
		ED DF 100/2000WA ATEX	Ø100, 2m lang	3.092,00 €	3.249,00 €		
		ED DF 100/3000WA ATEX	Ø100, 3m lang	3.132,00 €	3.289,00 €		
		ED DF 125/2000WA ATEX	Ø125, 2m lang	3.184,00 €	3.340,00 €		
		ED DF 125/3000WA ATEX	Ø125, 3m lang	3.221,00 €	3.378,00 €		
		ED DF 125/4000WA ATEX	Ø125, 4m lang	3.378,00 €	3.534,00 €		
		ED DF 140/2000WA ATEX	Ø140, 2m lang	3.196,00 €	3.353,00 €		
		ED DF 140/3000WA ATEX	Ø140, 3m lang	3.249,00 €	3.405,00 €		
		ED DF 140/4000WA ATEX	Ø140, 4m lang	3.520,00 €	3.676,00 €		
		 <p>ATEX Edelstahl-Drehflanschabsaugarm mit Flachhaube COANDA und Wandkonsole</p> <p>ED DF 180/3000 WA ATEX © ABSAtec GmbH</p>		ED DF 150/2000WA ATEX	Ø150, 2m lang	3.481,00 €	3.637,00 €
				ED DF 150/3000WA ATEX	Ø150, 3m lang	3.532,00 €	3.689,00 €
				ED DF 150/4000WA ATEX	Ø150, 4m lang	3.597,00 €	3.754,00 €
				ED DF 160/2000WA ATEX	Ø160, 2m lang	3.520,00 €	3.676,00 €
				ED DF 160/3000WA ATEX	Ø160, 3m lang	3.597,00 €	3.754,00 €
ED DF 160/4000WA ATEX	Ø160, 4m lang			3.701,00 €	3.858,00 €		
ED DF 180/2000WA ATEX	Ø180, 2m lang			3.572,00 €	3.729,00 €		
ED DF 180/3000WA ATEX	Ø180, 3m lang			3.856,00 €	4.012,00 €		
ED DF 180/4000WA ATEX	Ø180, 4m lang			3.921,00 €	4.077,00 €		
				 <p>A - Edelstahl-Kegelhaube</p>			
				 <p>D - Coanda- Flachhaube 600x600 mm lieferbar 500x500 mm lieferbar 420x320 mm lieferbar</p>			

Preisliste 2024/03

Die genannten Preise verstehen sich ab Werk, ausschließlich
Verpackungs- und Versandkosten, zuzüglich der gesetzlichen Mehrwertsteuer.
Alle vorherigen Preislisten verlieren hiermit ihre Gültigkeit. Alle Angaben nur zur Information.

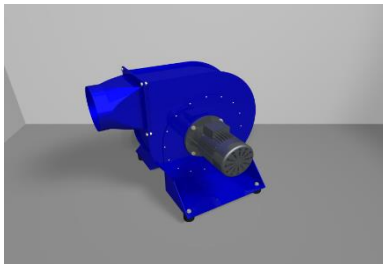
Absauggebläse			
	Art.-Nr.	Beschreibung	Stückpreis/Euro
	AS 1000	Absauggebläse mit Ø 100mm Anschlüsse	816,00 €
	AS 1000/230V	Absauggebläse mit Ø 100mm Anschlüsse	868,00 €
	AS 2000/140	Absauggebläse mit Ø 140mm Anschlüsse	990,00 €
	AS 2000/140/230V	Absauggebläse mit Ø 140mm Anschlüsse	1.023,00 €
	AS 2000/160	Absauggebläse mit Ø 160mm Anschlüsse	1.003,00 €
	AS 2000/160/230V	Absauggebläse mit Ø 160mm Anschlüsse	1.055,00 €
	AS 3000	Absauggebläse mit Ø 180mm Anschlüsse	1.127,00 €
	AS 3000/230V	Absauggebläse mit Ø 180mm Anschlüsse	1.172,00 €
	AS 1000/3000Lenk	Lenkrollensatz für Absauggebläse	156,00 €

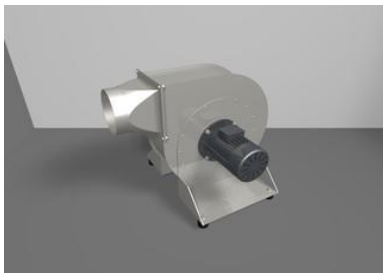
Edelstahl-Absauggebläse			
	Art.-Nr.	Beschreibung	Stückpreis/Euro
	AS 1000	Edelstahl Absauggebläse mit Ø 100mm Anschlüsse	2.523,00 €
	AS 1000 Ex Motor	Edelstahl Absauggebläse mit Ø 100mm Anschlüsse	3.041,00 €
	AS 2000	Edelstahl Absauggebläse mit Ø 160mm Anschlüsse	3.170,00 €
	AS 2000 Ex Motor	Edelstahl Absauggebläse mit Ø 160mm Anschlüsse	3.557,00 €
	AS 3000	Edelstahl Absauggebläse mit Ø 180mm Anschlüsse	3.428,00 €
	AS 3000 Ex Motor	Edelstahl Absauggebläse mit Ø 180mm Anschlüsse	3.817,00 €

Preisliste 2024/03

Die genannten Preise verstehen sich ab Werk, ausschließlich
Verpackungs- und Versandkosten, zuzüglich der gesetzlichen Mehrwertsteuer.
Alle vorherigen Preislisten verlieren hiermit ihre Gültigkeit. Alle Angaben nur zur Information.

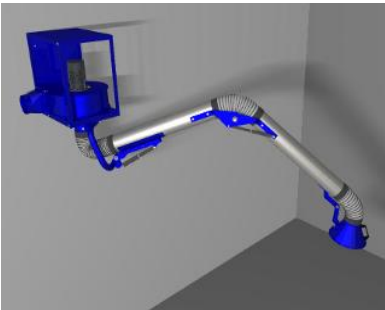
Compact Absaugung					
Art.-Nr.	Beschreibung	Stückpreis/Euro			
		A	B	D	
	Haubentyp:				
	CA 1000/100/2000	AS 1000 DA Ø100, 2m lang	2.058,00 €	2.213,00 €	2.187,00 €
	CA 1000/100/3000	AS 1000 DA Ø100, 3m lang	2.213,00 €	2.368,00 €	2.343,00 €
	CA 1000/100/4000	AS 1000 DA Ø100, 3m lang	2.368,00 €	2.523,00 €	2.498,00 €
	CA 2000/140/2000	AS 2000 DA Ø140, 2m lang	2.148,00 €	2.304,00 €	2.279,00 €
	CA 2000/140/3000	AS 2000 DA Ø140, 3m lang	2.291,00 €	2.445,00 €	2.420,00 €
	CA 2000/140/4000	AS 2000 DA Ø140, 4m lang	2.485,00 €	2.640,00 €	2.615,00 €
	CA 2000/160/2000	AS 2000 DA Ø160, 2m lang	2.239,00 €	2.394,00 €	2.368,00 €
	CA 2000/160/3000	AS 2000 DA Ø160, 3m lang	2.251,00 €	2.408,00 €	2.381,00 €
CA 2000/160/4000	AS 2000 DA Ø160, 4m lang	2.602,00 €	2.756,00 €	2.731,00 €	
CA 3000/180/2000	AS 3000 DA Ø180, 2m lang	2.304,00 €	2.458,00 €	2.433,00 €	
CA 3000/180/3000	AS 3000 DA Ø180, 3m lang	2.445,00 €	2.602,00 €	2.575,00 €	
CA 3000/180/4000	AS 3000 DA Ø180, 4m lang	3.028,00 €	3.184,00 €	3.157,00 €	



A - Stahl-Kegelhaube

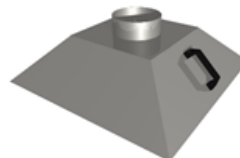

B - quadratische Aluhaube
600x600 mm oder 500x500 mm

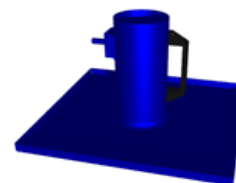

D - Coanda- Flachhaube
600x600 mm lieferbar
500x500 mm lieferbar
420x320 mm lieferbar

Preisliste 2024/03

Die genannten Preise verstehen sich ab Werk, ausschließlich Verpackungs- und Versandkosten, zuzüglich der gesetzlichen Mehrwertsteuer. Alle vorherigen Preislisten verlieren hiermit ihre Gültigkeit. Alle Angaben nur zur Information.

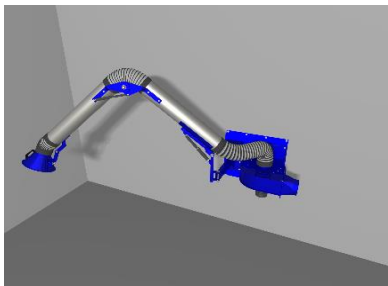
Absaugeinheiten					
Art.-Nr.	Beschreibung	Stückpreis/Euro			
		A	B	D	
	AE 1000/100/2	AS 1000 AB Ø100, 2m lang	1.735,00 €	1.890,00 €	1.864,00 €
	AE 1000/100/3	AS 1000 AB Ø100, 3m lang	1.864,00 €	2.019,00 €	1.993,00 €
	AE 2000/140/2	AS 2000 AB Ø140, 2m lang	1.799,00 €	1.955,00 €	1.928,00 €
	AE 2000/140/3	AS 2000 AB Ø140, 3m lang	1.928,00 €	2.084,00 €	2.058,00 €
	AE 2000/140/4	AS 2000 AB Ø140, 4m lang	2.122,00 €	2.279,00 €	2.251,00 €
	AE 2000/160/2	AS 2000 AB Ø160, 2m lang	1.955,00 €	2.109,00 €	2.084,00 €
	AE 2000/160/3	AS 2000 AB Ø160, 3m lang	2.084,00 €	2.239,00 €	2.213,00 €
	AE 2000/160/4	AS 2000 AB Ø160, 4m lang	2.279,00 €	2.433,00 €	2.408,00 €
	AE 3000/180/2	AS 2000 AB Ø180, 2m lang	2.032,00 €	2.187,00 €	2.162,00 €
	AE 3000/180/3	AS 2000 AB Ø180, 3m lang	2.162,00 €	2.316,00 €	2.291,00 €
	AE 3000/180/4	AS 2000 AB Ø180, 4m lang	2.381,00 €	2.537,00 €	2.511,00 €



A - Stahl-Kegelhaube

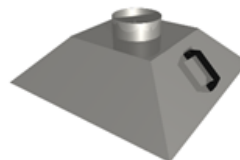

B - quadratische Aluhaube
600x600 mm oder 500x500 mm

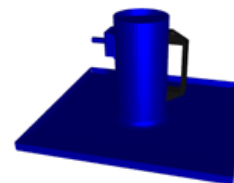

D - Coanda- Flachhaube
600x600 mm lieferbar
500x500 mm lieferbar
420x320 mm lieferbar



Preisliste 2024/03

Die genannten Preise verstehen sich ab Werk, ausschließlich
Verpackungs- und Versandkosten, zuzüglich der gesetzlichen Mehrwertsteuer.
Alle vorherigen Preislisten verlieren hiermit ihre Gültigkeit. Alle Angaben nur zur Information.

		Zubehör	
	Art.-Nr.	Beschreibung	Stückpreis/Euro
Drosselklappen verzinkt (eingebaut in den Absaugarm)	AB 100/DK	Drosselklappe Ø 100mm	53,00 €
	AB 125/DK	Drosselklappe Ø 125mm	57,00 €
	AB 140/DK	Drosselklappe Ø 140mm	61,00 €
	AB 150/DK	Drosselklappe Ø 150mm	64,00 €
	AB 160/DK	Drosselklappe Ø 160mm	67,00 €
	AB 180/DK	Drosselklappe Ø 170mm	72,00 €
Drosselklappen edelstahl (eingebaut in den Absaugarm)	ED AB 100/DK	Drosselklappe Ø 100mm	227,00 €
	ED AB 125/DK	Drosselklappe Ø 125mm	234,00 €
	ED AB 140/DK	Drosselklappe Ø 140mm	240,00 €
	ED AB 150/DK	Drosselklappe Ø 150mm	247,00 €
	ED AB 160/DK	Drosselklappe Ø 160mm	253,00 €
	ED AB 180/DK	Drosselklappe Ø 170mm	259,00 €
Absperklappen verzinkt (eingebaut in den Absaugarm)	AB 100/AK	Absperklappe Ø 100mm	102,00 €
	AB 125/AK	Absperklappe Ø 125mm	107,00 €
	AB 140/AK	Absperklappe Ø 140mm	116,00 €
	AB 150/AK	Absperklappe Ø 150mm	121,00 €
	AB 160/AK	Absperklappe Ø 160mm	125,00 €
	AB 180/AK	Absperklappe Ø 180mm	130,00 €
Absperklappen edelstahl (eingebaut in den Absaugarm)	ED AB 100/AK	Absperklappe Ø 100mm	292,00 €
	ED AB 125/AK	Absperklappe Ø 125mm	298,00 €
	ED AB 140/AK	Absperklappe Ø 140mm	306,00 €
	ED AB 150/AK	Absperklappe Ø 150mm	311,00 €
	ED AB 160/AK	Absperklappe Ø 160mm	318,00 €
	ED AB 180/AK	Absperklappe Ø 180mm	323,00 €
Schlauschelle edelstahl	060182	Schlauschelle edelstahl für Ø 100 bis 180 mm	6,00 €
Saugschlauch PVC grau mit integrierter Federstahlspirale (Preis pro Meter)	030010	PVC Saugschlauch Ø 100m	29,00 €
	030011	PVC Saugschlauch Ø 125m	32,00 €
	030012	PVC Saugschlauch Ø 140m	35,00 €
	030015	PVC Saugschlauch Ø 150m	37,00 €
	030013	PVC Saugschlauch Ø 160m	39,00 €
	030014	PVC Saugschlauch Ø 180m	41,00 €
Saugschlauch PU transparent (Preis pro Meter)	031310	PU Saugschlauch Ø 100m	85,00 €
	031311	PU Saugschlauch Ø 125m	89,00 €
	031312	PU Saugschlauch Ø 140m	91,00 €
	031315	PU Saugschlauch Ø 150m	95,00 €
	031313	PU Saugschlauch Ø 160m	98,00 €
	031314	PU Saugschlauch Ø 180m	102,00 €



Preisliste 2024/03

Die genannten Preise verstehen sich ab Werk, ausschließlich
Verpackungs- und Versandkosten, zuzüglich der gesetzlichen Mehrwertsteuer.
Alle vorherigen Preislisten verlieren hiermit ihre Gültigkeit. Alle Angaben nur zur Information.

	Zubehör		
	Art.-Nr.	Beschreibung	Stückpreis/Euro
Saugschlauch PE schwarz	031350	PE Saugschlauch Ø 100m	92,00 €
ATEX	031351	PE Saugschlauch Ø 125m	96,00 €
(Preis pro Meter)	031352	PE Saugschlauch Ø 140m	98,00 €
	031353	PE Saugschlauch Ø 150m	104,00 €
	031354	PE Saugschlauch Ø 160m	111,00 €
	031355	PE Saugschlauch Ø 180m	118,00 €

Preisliste 2024/03

Die genannten Preise verstehen sich ab Werk, ausschließlich
Verpackungs- und Versandkosten, zuzüglich der gesetzlichen Mehrwertsteuer.
Alle vorherigen Preislisten verlieren hiermit ihre Gültigkeit. Alle Angaben nur zur Information.

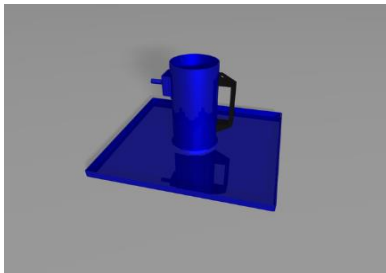
Coanda-Flachhaube			
	Art.-Nr.	Beschreibung	Stückpreis/Euro
	200092	Ø100, 420x320 mm	363,00 €
	200093	Ø125, 420x320 mm	363,00 €
	200094	Ø140, 420x320 mm	363,00 €
	200095	Ø150, 420x320 mm	363,00 €
	200096	Ø160, 420x320 mm	363,00 €
	200097	Ø180, 420x320 mm	363,00 €
	200086	Ø100, 500x500 mm	363,00 €
	200087	Ø125, 500x500 mm	363,00 €
	200088	Ø140, 500x500 mm	363,00 €
	200089	Ø150, 500x500 mm	363,00 €
	200090	Ø150, 500x500 mm	363,00 €
	200091	Ø180, 500x500 mm	363,00 €
	200080	Ø100, 600x600 mm	363,00 €
	200081	Ø125, 600x600 mm	363,00 €
	200082	Ø140, 600x600 mm	363,00 €
200083	Ø150, 600x600 mm	363,00 €	
200084	Ø160, 600x600 mm	363,00 €	
200085	Ø180, 600x600 mm	363,00 €	

Edelstahl Coanda-Flachhaube			
	Art.-Nr.	Beschreibung	Stückpreis/Euro
	200122	Ø100, 420x320 mm	505,00 €
	200123	Ø125, 420x320 mm	505,00 €
	200124	Ø140, 420x320 mm	505,00 €
	200125	Ø150, 420x320 mm	505,00 €
	200126	Ø160, 420x320 mm	505,00 €
	200127	Ø180, 420x320 mm	505,00 €
	200116	Ø100, 500x500 mm	505,00 €
	200117	Ø125, 500x500 mm	505,00 €
	200118	Ø140, 500x500 mm	505,00 €
	200119	Ø150, 500x500 mm	505,00 €
	200120	Ø150, 500x500 mm	505,00 €
	200121	Ø180, 500x500 mm	505,00 €
	200110	Ø100, 600x600 mm	505,00 €
	200111	Ø125, 600x600 mm	505,00 €
	200112	Ø140, 600x600 mm	505,00 €
200113	Ø150, 600x600 mm	505,00 €	
200114	Ø160, 600x600 mm	505,00 €	
200115	Ø180, 600x600 mm	505,00 €	

Preisliste 2024/03

Die genannten Preise verstehen sich ab Werk, ausschließlich
Verpackungs- und Versandkosten, zuzüglich der gesetzlichen Mehrwertsteuer.
Alle vorherigen Preislisten verlieren hiermit ihre Gültigkeit. Alle Angaben nur zur Information.

Glieder-Absaugarme					
Art.-Nr.	Beschreibung	Haubentyp:	Stückpreis/Euro		
			A	B	D
	GLA 100/4500	Ø100, 4,5m lang	2.316,00 €	2.472,00 €	2.445,00 €
	GLA 100/5400	Ø100, 5,4m lang	2.445,00 €	2.602,00 €	2.575,00 €
	GLA 125/4500	Ø125, 4,5m lang	2.368,00 €	2.523,00 €	2.498,00 €
	GLA 125/5400	Ø125, 5,4m lang	2.498,00 €	2.652,00 €	2.627,00 €
	GLA 140/4500	Ø140, 4,5m lang	2.433,00 €	2.587,00 €	2.562,00 €
	GLA 140/5400	Ø140, 5,4m lang	2.562,00 €	2.717,00 €	2.691,00 €
	GLA 150/4500	Ø150, 4,5m lang	2.498,00 €	2.652,00 €	2.627,00 €
	GLA 150/5400	Ø150, 5,4m lang	2.615,00 €	2.769,00 €	2.744,00 €
	GLA 160/4500	Ø160, 4,5m lang	2.562,00 €	2.717,00 €	2.691,00 €
	GLA 160/5400	Ø160, 5,4m lang	2.679,00 €	2.834,00 €	2.809,00 €
	GLA 180/4500	Ø180, 4,5m lang	2.627,00 €	2.781,00 €	2.756,00 €
	GLA 180/5400	Ø180, 5,4m lang	2.744,00 €	2.898,00 €	2.873,00 €



A - Stahl-Kegelhaube

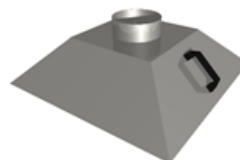

B - quadratische Aluhaube
600x600 mm oder 500x500 mm

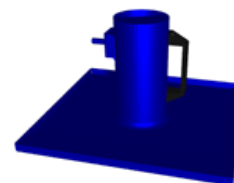

D - Coanda- Flachhaube
600x600 mm lieferbar
500x500 mm lieferbar
420x320 mm lieferbar

Preisliste 2024/03

Die genannten Preise verstehen sich ab Werk, ausschließlich
Verpackungs- und Versandkosten, zuzüglich der gesetzlichen Mehrwertsteuer.
Alle vorherigen Preislisten verlieren hiermit ihre Gültigkeit. Alle Angaben nur zur Information.

ATEX Glieder-Absaugarme					
Art.-Nr.	Beschreibung	Stückpreis/Euro			
		A	B	D	
Haubentyp:					
	GLA 100/4500 ATEX	Ø100, 4,5m lang	3.299,00 €	3.456,00 €	3.428,00 €
	GLA 100/5400 ATEX	Ø100, 5,4m lang	3.557,00 €	3.714,00 €	3.688,00 €
	GLA 125/4500 ATEX	Ø125, 4,5m lang	3.428,00 €	3.585,00 €	3.557,00 €
	GLA 125/5400 ATEX	Ø125, 5,4m lang	3.739,00 €	3.896,00 €	3.868,00 €
	GLA 140/4500 ATEX	Ø140, 4,5m lang	3.557,00 €	3.714,00 €	3.688,00 €
	GLA 140/5400 ATEX	Ø140, 5,4m lang	3.817,00 €	3.972,00 €	3.946,00 €
	GLA 150/4500 ATEX	Ø150, 4,5m lang	3.688,00 €	3.843,00 €	3.817,00 €
	GLA 150/5400 ATEX	Ø150, 5,4m lang	3.946,00 €	4.102,00 €	4.075,00 €
	GLA 160/4500 ATEX	Ø160, 4,5m lang	3.817,00 €	3.972,00 €	3.946,00 €
	GLA 160/5400 ATEX	Ø160, 5,4m lang	4.075,00 €	4.232,00 €	4.204,00 €
	GLA 180/4500 ATEX	Ø180, 4,5m lang	3.946,00 €	4.102,00 €	4.075,00 €
	GLA 180/5400 ATEX	Ø180, 5,4m lang	4.204,00 €	4.361,00 €	4.334,00 €



A - Stahl-Kegelhaube

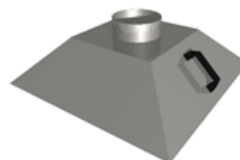

B - quadratische Aluhaube
600x600 mm oder 500x500 mm

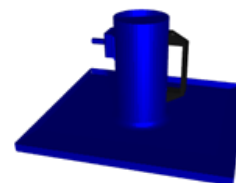

D - Coanda- Flachhaube
600x600 mm lieferbar
500x500 mm lieferbar
420x320 mm lieferbar



Preisliste 2024/03

Die genannten Preise verstehen sich ab Werk, ausschließlich
Verpackungs- und Versandkosten, zuzüglich der gesetzlichen Mehrwertsteuer.
Alle vorherigen Preislisten verlieren hiermit ihre Gültigkeit. Alle Angaben nur zur Information.

Edelstahl Zubehör			
	Art.-Nr.	Beschreibung	Stückpreis/Euro
Drosselklappen verzinkt (eingebaut in den Absaugarm)	AB 100/DK	Drosselklappe Ø 100mm	53,00 €
	AB 125/DK	Drosselklappe Ø 125mm	57,00 €
	AB 140/DK	Drosselklappe Ø 140mm	61,00 €
	AB 150/DK	Drosselklappe Ø 150mm	64,00 €
	AB 160/DK	Drosselklappe Ø 160mm	67,00 €
	AB 180/DK	Drosselklappe Ø 170mm	72,00 €
Drosselklappen edelstahl (eingebaut in den Absaugarm)	ED AB 100/DK	Drosselklappe Ø 100mm	227,00 €
	ED AB 125/DK	Drosselklappe Ø 125mm	234,00 €
	ED AB 140/DK	Drosselklappe Ø 140mm	240,00 €
	ED AB 150/DK	Drosselklappe Ø 150mm	247,00 €
	ED AB 160/DK	Drosselklappe Ø 160mm	253,00 €
	ED AB 180/DK	Drosselklappe Ø 170mm	259,00 €
Absperklappen verzinkt (eingebaut in den Absaugarm)	AB 100/AK	Absperklappe Ø 100mm	102,00 €
	AB 125/AK	Absperklappe Ø 125mm	107,00 €
	AB 140/AK	Absperklappe Ø 140mm	116,00 €
	AB 150/AK	Absperklappe Ø 150mm	121,00 €
	AB 160/AK	Absperklappe Ø 160mm	125,00 €
	AB 180/AK	Absperklappe Ø 180mm	130,00 €
Absperklappen edelstahl (eingebaut in den Absaugarm)	ED AB 100/AK	Absperklappe Ø 100mm	292,00 €
	ED AB 125/AK	Absperklappe Ø 125mm	298,00 €
	ED AB 140/AK	Absperklappe Ø 140mm	306,00 €
	ED AB 150/AK	Absperklappe Ø 150mm	311,00 €
	ED AB 160/AK	Absperklappe Ø 160mm	318,00 €
	ED AB 180/AK	Absperklappe Ø 180mm	323,00 €
Schlauchschelle edelstahl	060182	Schlauchschelle edelstahl	6,00 €
Saugschlauch PVC grau mit integrierter Federstahlspirale (Preis pro Meter)	030010	PVC Saugschlauch Ø 100m	29,00 €
	030011	PVC Saugschlauch Ø 125m	32,00 €
	030012	PVC Saugschlauch Ø 140m	35,00 €
	030015	PVC Saugschlauch Ø 150m	37,00 €
	030013	PVC Saugschlauch Ø 160m	39,00 €
	030014	PVC Saugschlauch Ø 180m	41,00 €
Saugschlauch PU transparent (Preis pro Meter)	031310	PU Saugschlauch Ø 100m	85,00 €
	031311	PU Saugschlauch Ø 125m	89,00 €
	031312	PU Saugschlauch Ø 140m	91,00 €
	031315	PU Saugschlauch Ø 150m	95,00 €
	031313	PU Saugschlauch Ø 160m	98,00 €
	031314	PU Saugschlauch Ø 180m	102,00 €





Preisliste 2024/03

Die genannten Preise verstehen sich ab Werk, ausschließlich
Verpackungs- und Versandkosten, zuzüglich der gesetzlichen Mehrwertsteuer.
Alle vorherigen Preislisten verlieren hiermit ihre Gültigkeit. Alle Angaben nur zur Information.

Edelstahl Zubehör			
	Art.-Nr.	Beschreibung	Stückpreis/Euro
Saugschlauch PE schwarz	031350	PE Saugschlauch Ø 100m	92,00 €
ATEX	031351	PE Saugschlauch Ø 125m	96,00 €
(Preis pro Meter)	031352	PE Saugschlauch Ø 140m	98,00 €
	031353	PE Saugschlauch Ø 150m	104,00 €
	031354	PE Saugschlauch Ø 160m	111,00 €
	031355	PE Saugschlauch Ø 180m	118,00 €

Preisliste 2024/03

Die genannten Preise verstehen sich ab Werk, ausschließlich
Verpackungs- und Versandkosten, zuzüglich der gesetzlichen Mehrwertsteuer.
Alle vorherigen Preislisten verlieren hiermit ihre Gültigkeit. Alle Angaben nur zur Information.

ATEX Edelstahl-Absaugarm mit Wandhalterung für niedrige Raumhöhen					
	Art.-Nr.	Beschreibung	Stückpreis/Euro		
			A	B	D
 <p>ATEX Edelstahl-Absaugarm mit Wandhalterung und Kegelhaube für niedrige Raumhöhen</p> <p>ED ABN 180/2000 ATEX ©ABSAtec GmbH</p>		Haubentyp:			
	ED ABN 100/1500 ATEX	Ø 100.1,5 m Lang	2.006,00 €	2.162,00 €	2.135,00 €
	ED ABN 100/2000 ATEX	Ø 100.2 m Lang	2.032,00 €	2.187,00 €	2.162,00 €
	ED ABN 100/3000 ATEX	Ø 100.3 m Lang	2.071,00 €	2.226,00 €	2.200,00 €
	ED ABN 125/1500 ATEX	Ø 125.1,5 m Lang	2.019,00 €	2.175,00 €	2.148,00 €
	ED ABN 125/2000 ATEX	Ø 125.2 m Lang	2.044,00 €	2.200,00 €	2.175,00 €
	ED ABN 125/3000 ATEX	Ø 125.3 m Lang	2.084,00 €	2.239,00 €	2.213,00 €
	ED ABN 125/4000 ATEX	Ø 125.4 m Lang	2.472,00 €	2.627,00 €	2.602,00 €
	ED ABN 140/1500 ATEX	Ø 140.1,5 m Lang	2.032,00 €	2.187,00 €	2.162,00 €
	ED ABN 140/2000 ATEX	Ø 140.2 m Lang	2.058,00 €	2.213,00 €	2.187,00 €
	ED ABN 140/3000 ATEX	Ø 140.3 m Lang	2.097,00 €	2.251,00 €	2.226,00 €
	ED ABN 140/4000 ATEX	Ø 140.4 m Lang	2.485,00 €	2.640,00 €	2.615,00 €
 <p>ATEX Edelstahl-Absaugarm mit Wandhalterung und Kegelhaube für niedrige Raumhöhen</p> <p>ED ABN 180/4000 ATEX ©ABSAtec GmbH</p>	ED ABN 150/1500 ATEX	Ø 150.1,5 m Lang	2.044,00 €	2.200,00 €	2.175,00 €
	ED ABN 150/2000 ATEX	Ø 150.2 m Lang	2.071,00 €	2.226,00 €	2.200,00 €
	ED ABN 150/3000 ATEX	Ø 150.3 m Lang	2.109,00 €	2.264,00 €	2.239,00 €
	ED ABN 150/4000 ATEX	Ø 150.4 m Lang	2.498,00 €	2.652,00 €	2.627,00 €
	ED ABN 160/1500 ATEX	Ø 160.1,5 m Lang	2.071,00 €	2.226,00 €	2.200,00 €
	ED ABN 160/2000 ATEX	Ø 160.2 m Lang	2.097,00 €	2.251,00 €	2.226,00 €
	ED ABN 160/3000 ATEX	Ø 160.3 m Lang	2.122,00 €	2.279,00 €	2.251,00 €
	ED ABN 160/4000 ATEX	Ø 160.4 m Lang	2.511,00 €	2.666,00 €	2.640,00 €
	ED ABN 180/1500 ATEX	Ø 180.1,5 m Lang	2.097,00 €	2.251,00 €	2.226,00 €
	ED ABN 180/2000 ATEX	Ø 180.2 m Lang	2.122,00 €	2.279,00 €	2.251,00 €
	ED ABN 180/3000 ATEX	Ø 180.3 m Lang	2.148,00 €	2.304,00 €	2.279,00 €
	ED ABN 180/4000 ATEX	Ø 180.4 m Lang	2.537,00 €	2.691,00 €	2.666,00 €



A - Stahl-Kegelhaube

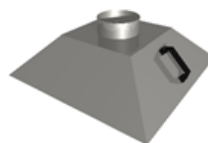

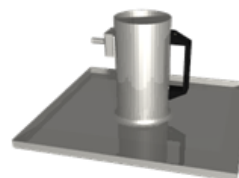

B - quadratische Aluhaube
600x600 mm oder
500x500 mm lieferbar



D - Coanda-Flachhaube
600x600 mm lieferbar
500x500 mm lieferbar
420x320 mm lieferbar

Preisliste 2024/03

Die genannten Preise verstehen sich ab Werk, ausschließlich
Verpackungs- und Versandkosten, zuzüglich der gesetzlichen Mehrwertsteuer.
Alle vorherigen Preislisten verlieren hiermit ihre Gültigkeit. Alle Angaben nur zur Information.

Edelstahl-Absaugarm mit Wandhalterung für niedrige Raumhöhen					
	Art.-Nr.	Beschreibung	Stückpreis/Euro		
			A	B	D
 <p>Edelstahl-Absaugarm mit Wandhalterung und Kegelhaube für niedrige Raumhöhen</p> <p>ED ABN 180/2000 ©ABSAtec GmbH</p>		Haubentyp:			
	ED ABN 100/1500	Ø 100.1,5 m Lang	1.294,00 €	1.450,00 €	1.424,00 €
	ED ABN 100/2000	Ø 100.2 m Lang	1.321,00 €	1.475,00 €	1.450,00 €
	ED ABN 100/3000	Ø 100.3 m Lang	1.359,00 €	1.515,00 €	1.488,00 €
	ED ABN 125/1500	Ø 125.1,5 m Lang	1.308,00 €	1.463,00 €	1.437,00 €
	ED ABN 125/2000	Ø 125.2 m Lang	1.334,00 €	1.488,00 €	1.463,00 €
	ED ABN 125/3000	Ø 125.3 m Lang	1.372,00 €	1.528,00 €	1.502,00 €
	ED ABN 125/4000	Ø 125.4 m Lang	1.761,00 €	1.915,00 €	1.890,00 €
	ED ABN 140/1500	Ø 140.1,5 m Lang	1.321,00 €	1.475,00 €	1.450,00 €
	ED ABN 140/2000	Ø 140.2 m Lang	1.346,00 €	1.502,00 €	1.475,00 €
	ED ABN 140/3000	Ø 140.3 m Lang	1.385,00 €	1.540,00 €	1.515,00 €
	ED ABN 140/4000	Ø 140.4 m Lang	1.773,00 €	1.928,00 €	1.903,00 €
 <p>Edelstahl-Absaugarm mit Wandhalterung und quadr. Aluminiumhaube für niedrige Raumhöhen</p> <p>ED ABN 180/4000 ©ABSAtec GmbH</p>	ED ABN 150/1500	Ø 150.1,5 m Lang	1.334,00 €	1.488,00 €	1.463,00 €
	ED ABN 150/2000	Ø 150.2 m Lang	1.359,00 €	1.515,00 €	1.488,00 €
	ED ABN 150/3000	Ø 150.3 m Lang	1.398,00 €	1.553,00 €	1.528,00 €
	ED ABN 150/4000	Ø 150.4 m Lang	1.786,00 €	1.940,00 €	1.915,00 €
	ED ABN 160/1500	Ø 160.1,5 m Lang	1.359,00 €	1.515,00 €	1.488,00 €
	ED ABN 160/2000	Ø 160.2 m Lang	1.385,00 €	1.540,00 €	1.515,00 €
	ED ABN 160/3000	Ø 160.3 m Lang	1.411,00 €	1.567,00 €	1.540,00 €
	ED ABN 160/4000	Ø 160.4 m Lang	1.799,00 €	1.955,00 €	1.928,00 €
	ED ABN 180/1500	Ø 180.1,5 m Lang	1.385,00 €	1.540,00 €	1.515,00 €
	ED ABN 180/2000	Ø 180.2 m Lang	1.411,00 €	1.567,00 €	1.540,00 €
	ED ABN 180/3000	Ø 180.3 m Lang	1.437,00 €	1.592,00 €	1.567,00 €
	ED ABN 180/4000	Ø 180.4 m Lang	1.825,00 €	1.980,00 €	1.955,00 €



A - Stahl-Kegelhaube

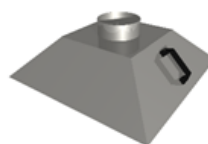

B - quadratische Aluhaube
600x600 mm oder
500x500 mm lieferbar

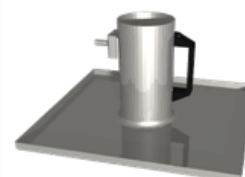

D - Coanda- Flachhaube
600x600 mm lieferbar
500x500 mm lieferbar
420x320 mm lieferbar

Preisliste 2024/03

Die genannten Preise verstehen sich ab Werk, ausschließlich
Verpackungs- und Versandkosten, zuzüglich der gesetzlichen Mehrwertsteuer.
Alle vorherigen Preislisten verlieren hiermit ihre Gültigkeit. Alle Angaben nur zur Information.

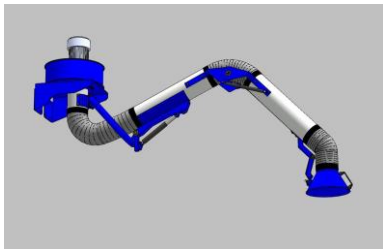
ABE Absageinheit					
Art.-Nr.	Beschreibung	Stückpreis/Euro			
		A	B	D	
		Haubentyp:			
	ABE 100/2000	ABE 100 DA Ø100, 2m lang	1.657,00 €	1.811,00 €	1.786,00 €
	ABE 100/3000	ABE 100 DA Ø100, 3m lang	1.670,00 €	1.825,00 €	1.799,00 €
	ABE 160/2000	ABE 160 DA Ø160, 2m lang	1.708,00 €	1.864,00 €	1.839,00 €
	ABE 160/3000	ABE 160 DA Ø160, 3m lang	1.773,00 €	1.928,00 €	1.903,00 €
	ABE 160/4000	ABE 160 DA Ø160, 4m lang	1.876,00 €	2.032,00 €	2.006,00 €
	ABE 180/2000	ABE 180 DA Ø180, 2m lang	2.097,00 €	2.251,00 €	2.226,00 €
	ABE 180/3000	ABE 180 DA Ø180, 3m lang	2.162,00 €	2.316,00 €	2.291,00 €
	ABE 180/4000	ABE 180 DA Ø180, 4m lang	2.187,00 €	2.343,00 €	2.316,00 €

weitere informationen
im Internet unter
www.absatec.eu